

# AC入力電源

## 単一出力・長寿命、UL/C-UL/TÜV認可品

RoHS指令対応製品

### Rシリーズ RKW (30W～1.5kW)

最新の回路技術と熱解析シミュレーション技術を駆使して業界No.1の省スペース、最軽量を実現した小型電源の決定版です。30/50/100/150/300/600/1.5kWの7タイプ、68機種品の品揃えで幅広いニーズにお応えします。

#### 特長

- 高調波電流規制対応EN61000-3-2 (50W以上に適用)
- ワイド入力(AC:100-200V)切替不要
- イミュニティEN50082-2準拠
- 放射、伝導ノイズFCC-B、VCCI-B 対応
- RV端子を利用して出力電圧の連続可変が可能(300/600/1.5kW)
- CEマーク適合
- 電解コンデンサ寿命60000H以上
- 軽量設計
- 無償補償期間5年(Fタイプは10年)
- カバータイプ(30～150W)は準標準対応(カバー付きタイプの場合は、温度条件が異なります)
- 使用材料は特定臭素難燃物質(PBDPEs、PBBs)を含有していません
- 24V出力品はピーク電流に対応(30～150W)
- RoHS指令対応製品



#### 形名・定格一覧

出力電圧(V)	30W		50W		100W		150W	
	電流(A)	形名	電流(A)	形名	電流(A)	形名	電流(A)	形名
3.3	7	RKW03-7R0	12	RKW03-12R	25	RKW03-25R	35	RKW03-35R
5	6	RKW05-6R0	10	RKW05-10R	20	RKW05-20R	30	RKW05-30R
12	2.5	RKW12-2R5	4.3	RKW12-4R3	8.5	RKW12-8R5	13	RKW12-13R
15	2	RKW15-2R0	3.5	RKW15-3R5	7	RKW15-7R0	10	RKW15-10R
24	1.3	RKW24-1R3	2.2	RKW24-2R2	4.5	RKW24-4R5	6.5	RKW24-6R5
28					3.8	RKW28-3R8	5.5	RKW28-5R5
48	0.65	RKW48-R65	1.1	RKW48-1R1	2.1	RKW48-2R1	3.3	RKW48-3R3

#### 形名・定格一覧

出力電圧(V)	300W		600W		1.5kW	
	電流(A)	形名	電流(A)	形名	電流(A)	形名
3.3	70	RKW03-70R	150	RKW03-150	375	RKW03-375
5	60	RKW05-60R	120	RKW05-120	300	RKW05-300
12	27	RKW12-27R	53	RKW12-53R	125	RKW12-125
15	22	RKW15-22R	43	RKW15-43R	100	RKW15-100
24	14	RKW24-14R	27	RKW24-27R	65	RKW24-65R
28	12	RKW28-12R	23	RKW28-23R	55	RKW28-55R
48	7	RKW48-7R0	13	RKW48-13R	32	RKW48-32R

#### 形名・定格一覧 (Fタイプ)

出力電圧(V)	300W		600W		1.5kW	
	電流(A)	形名	電流(A)	形名	電流(A)	形名
3.3	70	RKW03-70RF	150	RKW03-150F	375	RKW03-375F
5	60	RKW05-60RF	120	RKW05-120F	300	RKW05-300F
12	27	RKW12-27RF	53	RKW12-53RF	125	RKW12-125F
15	22	RKW15-22RF	43	RKW15-43RF	100	RKW15-100F
24	14	RKW24-14RF	27	RKW24-27RF	65	RKW24-65RF
28	12	RKW28-12RF	23	RKW28-23RF	55	RKW28-55RF
48	7	RKW48-7R0F	13	RKW48-13RF	32	RKW48-32RF

- RoHS指令対応：EU Directive 2002/95/ECにもとづき、免除された用途を除いて、鉛、カドミウム、水銀、六価クロム、および特定臭素系難燃剤のPBB、PBDEを使用していないことを表します。

製品をより正しく、安全にご使用いただくために、さらに詳細な特性・仕様をご確認いただける納入仕様書をぜひご請求ください。記載内容は、改良その他により予告なく変更する場合がありますので、あらかじめご了承ください。

# AC入力電源 単一出力・長寿命、UL/C-UL/TÜV認可品

RoHS指令対応製品

## Rシリーズ RKW (30~150W)

最新の回路技術と熱解析シミュレーション技術を駆使して業界No.1の省スペース、最軽量を実現した小型電源の決定版です。30W、50W、100W、150Wの4タイプ、26機種の品揃えで幅広いニーズにお応えします。

### 特長

- 高調波電流規制対応EN61000-3-2 (50W以上に適用)
- ワイド入力 (AC.100-200V) 切換不要
- イミュニティ EN50082-2準拠
- 放射、伝導ノイズFCC-B、VCCI-B 対応
- CEマーク適合
- 電解コンデンサ寿命60000H以上
- 低背型、軽量設計
- 無償補償期間5年
- カバータイプは準標準対応 (カバー付きタイプの場合は、温度条件が異なります)
- 使用材料は特定臭素難燃物質 (PBDPEs、PBBs) を含有していません
- 24V出力品はピーク電流に対応
- RoHS指令対応製品

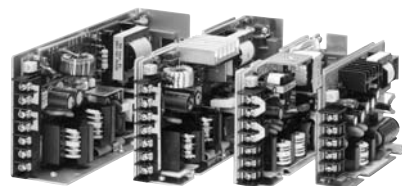

### 形名・定格一覧

出力電圧 (V)	30W		50W		100W		150W	
	電流 (A)	形名	電流 (A)	形名	電流 (A)	形名	電流 (A)	形名
3.3	7	RKW03-7R0	12	RKW03-12R	25	RKW03-25R	35	RKW03-35R
5	6	RKW05-6R0	10	RKW05-10R	20	RKW05-20R	30	RKW05-30R
12	2.5	RKW12-2R5	4.3	RKW12-4R3	8.5	RKW12-8R5	13	RKW12-13R
15	2	RKW15-2R0	3.5	RKW15-3R5	7	RKW15-7R0	10	RKW15-10R
24	1.3	RKW24-1R3	2.2	RKW24-2R2	4.5	RKW24-4R5	6.5	RKW24-6R5
28					3.8	RKW28-3R8	5.5	RKW28-5R5
48	0.65	RKW48-R65	1.1	RKW48-1R1	2.1	RKW48-2R1	3.3	RKW48-3R3

●標準タイプおよびカバータイプ(C)は在庫品です。

### オプション電源について

RKWシリーズはお客様の多様なニーズにお応えするため下記のオプションを用意しております。標準品品名の末尾に下記記号を追加することで指定できます。

組み合わせ記号	オプション機能		
	カバー付	リモートコントロール付	防湿処理付
なし	標準タイプ		
C	○		
A		○	
B			○
E	○	○	
G	○		○
J		○	○
N	○	○	○

●**■**部分の製品は受注生産になります。

形名例：RKW05-6R0G  
5V・6A出力電源でカバー付き、防湿処理済み

●RoHS指令対応：EU Directive 2002/95/ECにもとづき、免除された用途を除いて、鉛、カドミウム、水銀、六価クロム、および特定臭素系難燃剤のPBB、PBDEを使用していないことを表します。

**⚠** 製品をより正しく、安全にご使用いただくために、さらに詳細な特性・仕様をご確認いただける納入仕様書をぜひご請求ください。記載内容は、改良その他により予告なく変更する場合がありますので、あらかじめご了承ください。

## RKW30W タイプ

### 仕様・規格一覧

形名	カバーなし	RKW03-7R0	RKW05-6R0	RKW12-2R5	RKW15-2R0	RKW24-1R3	RKW48-R65
	カバー付	RKW03-7R0C	RKW05-6R0C	RKW12-2R5C	RKW15-2R0C	RKW24-1R3C	RKW48-R65C
定格出力電圧・電流*1		3.3V・7A	5V・6A	12V・2.5A	15V・2A	24V・1.3A*3	48V・0.65A
最大出力電力	W	23.1	30	30	30	31.2	31.2
入力条件							
入力電圧 Eac	V	85~265 [定格:100-240]					
入力周波数	Hz	47~66 [定格:50-60] (単相)					
入力電流	A	0.85max./0.45max. [AC.100/200V] (3.3V : 0.7max./0.4max.)					
ヒューズ定格	A	2.0 [内蔵]					
サージ電流	A	12.5typ./25typ. [AC.100/200V、ただし、1次サージ電流、コールドスタート時]					
漏洩電流	mA	0.55max./0.75max. [AC.100 (電安)/240V (UL, IEC)]					
力率		0.56typ./0.42typ. [AC.100/240V]					
効率	%	100V	75typ.	77typ.	81typ.	81typ.	84typ.
	%	200V	76typ.	78typ.	82typ.	83typ.	85typ.
出力特性							
出力電圧 Edc	V	3.3	5	12	15	24	48
電圧可変範囲 Edc	V	2.85~4.0	4.0~5.8	9.6~13.2	12~16.5	19.2~26.4	38.4~52.8
最大出力電流	A	7	6	2.5	2	1.3 (ピーク2.0)	0.65
最小出力電流	A	0	0	0	0	0	0
過電圧検出値*2	V	4.2~5.2	6.0~6.9	13.7~15.7	17~19	27.0~30.5	55.0~60.0
過電流検出値	A	7.9min.	6.3min.	2.6min.	2.1min.	2.1min.	0.68min.
定電圧精度	入力変動	%	0.2max. (0.1typ.) [入力電圧範囲内]				
	負荷変動	%	0.6max. (0.3typ.) [0~100%負荷]				
	温度変動	%	1max. (0.5typ.) [周囲温度-10~+71°C]				
	ドリフト	%	0.5max. (0.2typ.) [25°C、定格入出力、入力電圧印加後30min~8h]				
	動的負荷変動	%	±4max. [50~100%負荷急変時、tr、tf≥50μs] (3.3V : ±200mV max.)				
リップル Ep-p	mV	80max.	80max.	100max.	100max.	100max.	130max.
リップルノイズ Ep-p	mV	120max.	120max.	150max.	150max.	150max.	200max.
起動時間	ms	900max. (600typ.)/400max. (200typ.) [AC.100/240V]					
保持時間	ms	20min. (35typ.)/130min. (230typ.) [AC.100/240V]					
許容負荷容量	μF	60000	60000	12000	12000	3000	600
付属機能							
運転表示	電圧出力時(緑色LED)点灯						
過電圧保護*2	出力電圧遮断型						
出力電圧低下検出	なし						
過電流保護	間欠動作(ウインカー)方式、要因解除により自動復帰						
アラーム出力	なし						
過熱保護	なし						
リモートON-OFF	オプションにて対応可能(フローティング)						
リモートセンシング	なし						
並列運転	不可						
出力電圧外部可変機能	なし						
マスタースレブ	なし						
規格							
安全規格	UL60950-1、CSA C22.2 No.60950-1 (C-UL)、EN60950-1 (TUV) 認可、電気用品安全法準拠(別表第八の沿面、空間距離に対応)						
雑音端子電圧	FCC-Class B、VCCI-Class B、EN55011-B、EN55022-B準拠						
イミュニティ	EN55082-2、EN61000-4-2、3、4、5、6、8、11準拠						
高調波入力電流規制	適用外						
雑音電界強度	FCC-Class B、VCCI-Class B、EN55011-B、EN55022-B準拠						
構造							
外形寸法	mm	85×31×124 [H×W×L]					
質量	kg	0.3max.					
取付方法	2面より取付け可能						
ケース材質	フレーム:鉄/カバー:鉄/基板:CEM-3						

\*1 定格出力電流(最大出力電流)は-10~+50°Cの時の値です。この温度範囲外で使用される場合は、ディレーティングが必要です。

\*2 入力再投入で復帰(インターバル約60s)

\*3 24Vモデルはピーク電流を流すことが可能です。動作条件は機能・特性・アプリケーションの部をご参照下さい。

# RKW30Wタイプ

## 外観図

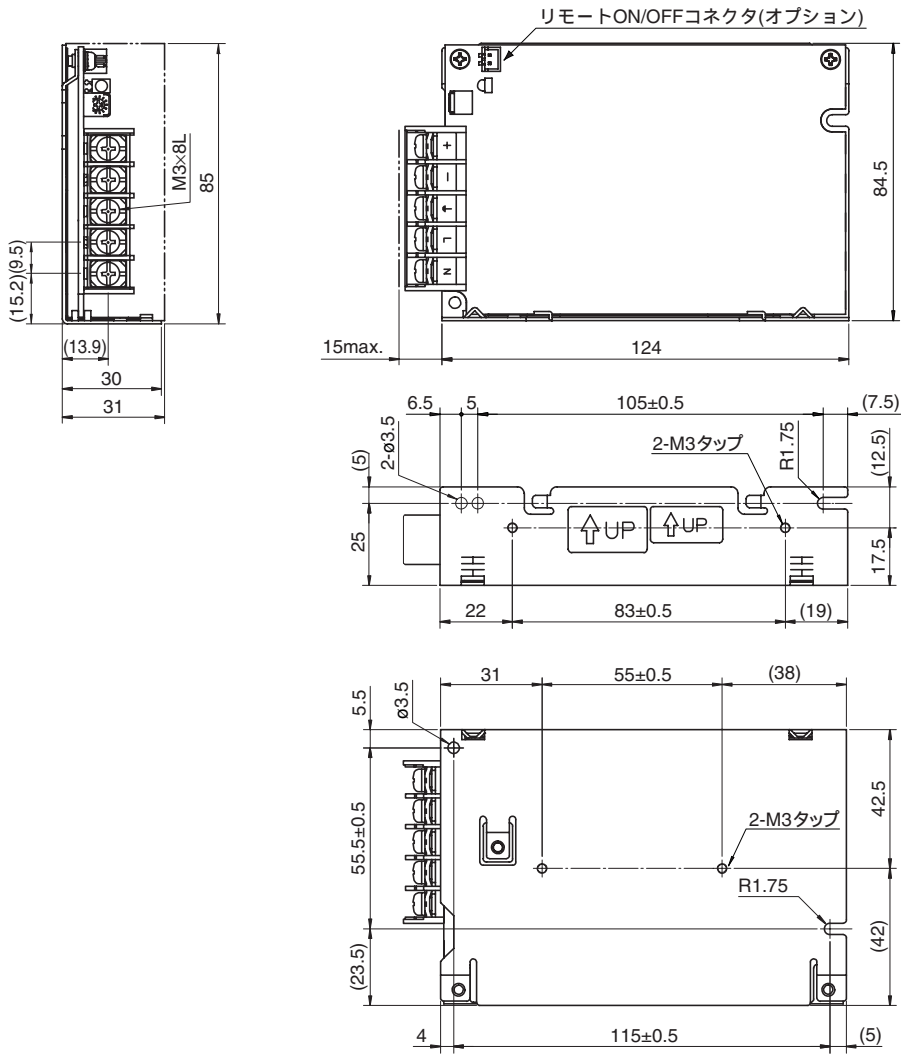

単位:mm  
指定なき許容差は±1mm

・ 取付用のM3タップに使用するネジは、ケース表面より6mm以上入れないで下さい。



⚠ 製品をより正しく、安全にご使用いただくために、さらに詳細な特性・仕様をご確認いただける納入仕様書をぜひご請求ください。  
記載内容は、改良その他により予告なく変更する場合がありますので、あらかじめご了承ください。

## RKW50W タイプ

### 仕様・規格一覧

形名	カバーなし カバー付	RKW03-12R RKW03-12RC	RKW05-10R RKW05-10RC	RKW12-4R3 RKW12-4R3C	RKW15-3R5 RKW15-3R5C	RKW24-2R2 RKW24-2R2C	RKW48-1R1 RKW48-1R1C	
定格出力電圧・電流*1		3.3V・12.5A	5V・10A	12V・4.3A	15V・3.5A	24V・2.2A*3	48V・1.1A	
最大出力電力	W	41.2	50	51.6	52.5	52.8	52.8	
入力条件								
入力電圧 Eac	V	85~265 [定格:100-240]						
入力周波数	Hz	47~66 [定格:50-60] (単相)						
入力電流	A	0.8max./0.4max. [AC.100/240V] (3.3V : 0.7max./0.35max.)						
ヒューズ定格	A	2.0 [内蔵]						
サージ電流	A	14typ./28typ. [AC.100/200V、ただし、1 次サージ電流、コールドスタート時]						
漏洩電流	mA	0.32max./0.48max. [AC.100 (電安)/240V (UL, IEC)]						
力率		0.99typ.						
効率	%	100V	71typ.	75typ.	78typ.	78typ.	79typ.	80typ.
	%	200V	73typ.	78typ.	80typ.	80typ.	82typ.	83typ.
出力特性								
出力電圧 Edc	V	3.3	5	12	15	24	48	
電圧可変範囲 Edc	V	2.85~4.0	4.0~5.8	9.6~13.2	12~16.5	19.2~26.4	38.4~52.8	
最大出力電流	A	12.5	10	4.3	3.5	2.2 (ピーク3.2)	1.1	
最小出力電流	A	0	0	0	0	0	0	
過電圧検出値*2	V	4.2~5.2	6.0~6.9	13.7~15.7	17~19	27.0~30.5	55.0~60.0	
過電流検出値	A	13.1min.	10.5min.	4.5min.	3.6min.	2.3min.	1.15min.	
定電圧精度	入力変動	%	0.2max. (0.1typ.) [入力電圧範囲内]					
	負荷変動	%	0.4max. (0.1typ.) [0~100%負荷]					総合変動±1.8max. (±0.9typ.)
	温度変動	%	1max. (0.5typ.) [周囲温度-10~+71°C]					
	ドリフト	%	0.5max. (0.2typ.) [25°C、定格入出力、入力電圧印加後30min~8h]					
動的負荷変動	%	±4max. [50~100%負荷急変時、tr、tf≥50μs]						
リップル Ep-p	mV	80max.	80max.	100max.	100max.	100max.	130max.	
リップルノイズ Ep-p	mV	120max.	120max.	150max.	150max.	150max.	200max.	
起動時間	ms	500max. (300typ.)/200max. (100typ.) [AC.100/240V]						
保持時間	ms	20min. (30typ.)/25min. (40typ.) [AC.100/240V]						
許容負荷容量	μF	10000						
付属機能								
運転表示	電圧出力時(緑色LED)点灯							
過電圧保護*2	出力電圧遮断型							
出力電圧低下検出	なし							
過電流保護	定電流電圧垂下方式、要因解除により自動復帰							
アラーム出力	なし							
過熱保護	なし							
リモートON-OFF	オプションにて対応可能(フローティング)							
リモートセンシング	あり							
並列運転	不可							
出力電圧外部可変機能	なし							
マスタースレープ	なし							
規格								
安全規格	UL60950、GSA C22.2 No.60950 (C-UL)、EN60950-1 (TÜV) 認可、電気用品安全法準拠(別表第八の沿面、空間距離に対応)							
雑音端子電圧	FCC-Class B、VCCI-Class B、EN55011-B、EN55022-B準拠							
イミュニティ	EN50082-2、EN61000-4-2、3、4、5、6、8、11準拠							
高調波入力電流規制	EN61000-3-2適合							
雑音電界強度	FCC-Class B、VCCI-Class B、EN55011-B、EN55022-B準拠							
構造								
外形寸法	mm	85×31×150 [H×W×L]						
質量	kg	0.38max.						
取付方法	2面より取付け可能							
ケース材質	フレーム:アルミニウム/カバー:鉄/基板:CEM-3							

\*1 定格出力電流(最大出力電流)は-10~+50°Cの時の値です。この温度範囲外で使用される場合は、ディレーティングが必要です。

\*2 入力再投入で復帰(インターバル約30s)

\*3 24Vモデルはピーク電流を流すことが可能です。動作条件は機能・特性・アプリケーションの部をご参照下さい。

# RKW50Wタイプ

## 外観図

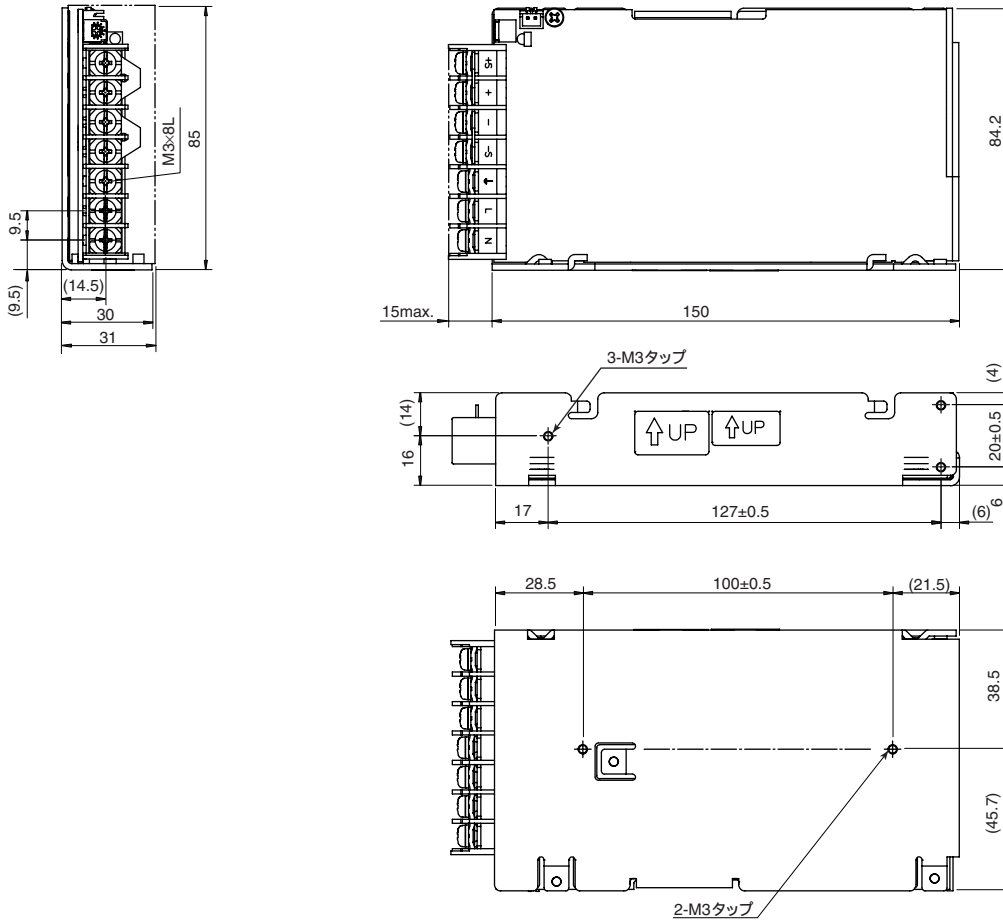

単位:mm  
指定なき許容差は ±1mm

・取付用のM3タップに使用するネジは、ケース表面より6mm以上入れないで下さい。



⚠ 製品をより正しく、安全にご使用いただくために、さらに詳細な特性・仕様をご確認いただける納入仕様書をぜひご請求ください。  
記載内容は、改良その他により予告なく変更する場合がありますので、あらかじめご了承ください。

## RKW100W タイプ

### 仕様・規格一覧

形名	カバーなし カバー付	RKW03-25R RKW03-25RC	RKW05-20R RKW05-20RC	RKW12-8R5 RKW12-8R5C	RKW15-7R0 RKW15-7R0C	RKW24-4R5 RKW24-4R5C	RKW28-3R8 RKW28-3R8C	RKW48-2R1 RKW48-2R1C	
定格出力電圧・電流*1		3.3V・25A	5V・20A	12V・8.5A	15V・7A	24V・4.5A*3	28V・3.8A	48V・2.1A	
最大出力電力	W	82.5	100	102	105	108	106.4	100.8	
入力条件									
入力電圧 Eac	V	85~265 [定格:100-240]							
入力周波数	Hz	47~66 [定格:50-60] (単相)							
入力電流	A	1.4max./0.7max. [AC.100/240V] (3.3V : 1.2max./0.6max.)							
ヒューズ定格	A	3.15 [内蔵]							
サージ電流	A	14typ./28typ. [AC.100/200V、ただし、1 次サージ電流、コールドスタート時]							
漏洩電流	mA	0.55max./0.7max. [AC.100 (電安)/240V (UL、IEC)]							
力率		0.99typ.							
効率	%	100V	74typ.	77typ.	80typ.	80typ.	81typ.	81typ.	83typ.
	%	200V	77typ.	82typ.	84typ.	84typ.	85typ.	85typ.	86typ.
出力特性									
出力電圧 Edc	V	3.3	5	12	15	24	28	48	
電圧可変範囲 Edc	V	2.85~4.0	4.0~5.8	9.6~13.2	12~16.5	19.2~26.4	22.4~30.8	38.4~52.8	
最大出力電流	A	25	20	8.5	7	4.5 (ピーク6.5)	3.8	2.1	
最小出力電流	A	0	0	0	0	0	0	0	
過電圧検出値*2	V	4.2~5.2	6.0~6.9	13.7~15.7	17~19	27.0~30.5	32.0~35.0	55.0~60.0	
過電流検出値	A	26.25min.	21min.	8.92min.	7.35min.	4.72min.	3.99min.	2.2min.	
定電圧精度	入力変動	%	0.2max. (0.1typ.) [入力電圧範囲内]						
	負荷変動	%	0.4max. (0.1typ.) [0~100%負荷]						
	温度変動	%	1max. (0.5typ.) [周囲温度-10~+71°C]						
	ドリフト	%	0.5max. (0.2typ.) [25°C、定格入出力、入力電圧印加後30min~8h]						
動的負荷変動	%	±4max. [50~100%負荷急変時、tr、tf≥50µs]							
リップル Ep-p	mV	80max.	80max.	100max.	100max.	100max.	100max.	130max.	
リップルノイズ Ep-p	mV	120max.	120max.	150max.	150max.	150max.	150max.	200max.	
起動時間	ms	500max. (300typ.)/200max. (100typ.) [AC.100/240V]							
保持時間	ms	20min. (37typ.)/25min. (45typ.) [AC.100/240V]							
許容負荷容量	µF	10000							
付属機能									
運転表示	電圧出力時(緑色LED)点灯								
過電圧保護*2	出力電圧遮断型								
出力電圧低下検出	なし								
過電流保護	定電流電圧垂下方式、要因解除により自動復帰								
アラーム出力	なし								
過熱保護	なし								
リモートON-OFF	オプションにて対応可能(フローティング)								
リモートセンシング	あり								
並列運転	不可								
出力電圧外部可変機能	なし								
マスタースレープ	なし								
規格									
安全規格	UL60950-1、CSA C22.2 No.60950-1 (C-UL)、EN60950-1 (TÜV) 認可、電気用品安全法準拠(別表第八の沿面、空間距離に対応)								
雑音端子電圧	FCC-Class B、VCCI-Class B、EN55011-B、EN55022-B準拠								
イミュニティ	EN50082-2、EN61000-4-2、3、4、5、6、8、11準拠								
高調波入力電流規制	EN61000-3-2適合								
雑音電界強度	FCC-Class B、VCCI-Class B、EN55011-B、EN55022-B準拠								
構造									
外形寸法	mm	92×40×180 [H×W×L]							
質量	kg	0.6max.							
取付方法	2面より取付け可能								
ケース材質	フレーム:アルミニウム/カバー:鉄/基板:CEM-3								

\*1 定格出力電流(最大出力電流)は-10~+50°Cの時の値です。この温度範囲外で使用される場合は、ディレーティングが必要です。

\*2 入力再投入で復帰(インターバル約30s)

\*3 24Vモデルはピーク電流を流すことが可能です。動作条件は機能・特性・アプリケーションの部をご参照下さい。



# RKW100W タイプ

## 外観図

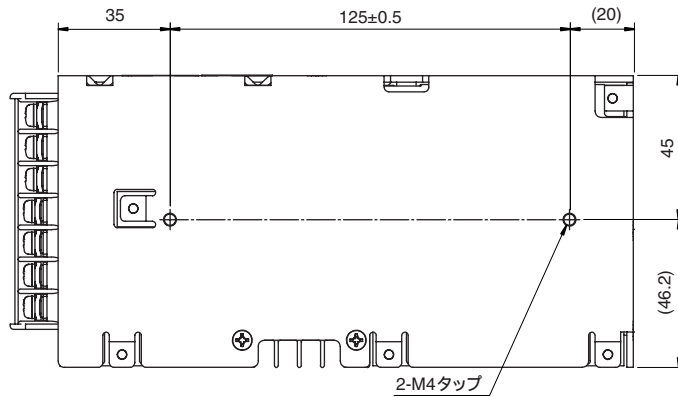
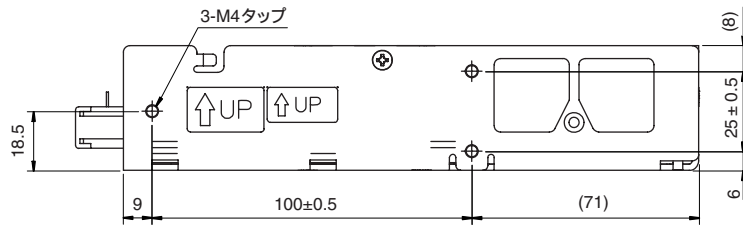
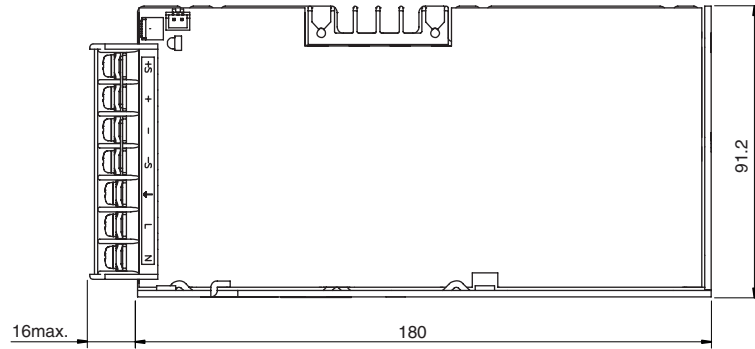
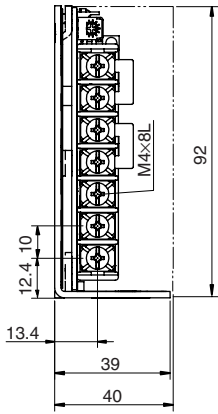

単位:mm  
指定なき許容差は±1mm

・取付用のM4タップに使用するネジは、ケース表面より6mm以上入れないで下さい。





## RKW150W タイプ

### 仕様・規格一覧

形名	カバーなし カバー付	RKW03-35R RKW03-35RC	RKW05-30R RKW05-30RC	RKW12-13R RKW12-13RC	RKW15-10R RKW15-10RC	RKW24-6R5 RKW24-6R5C	RKW28-5R5 RKW28-5R5C	RKW48-3R3 RKW48-3R3C	
定格出力電圧・電流*1		3.3V・35A	5V・30A	12V・13A	15V・10A	24V・6.5A*3	28V・5.5A	48V・3.3A	
最大出力電力	W	115.5	150	156	150	156	154	158.4	
入力条件									
入力電圧 Eac	V	85~265 [定格:100-240]							
入力周波数	Hz	47~66 [定格:50-60] (単相)							
入力電流	A	2.0max./1.0max. [AC.100/240V] (3.3V:1.75max./0.85max.)							
ヒューズ定格	A	5 [内蔵]							
サージ電流	A	25typ./50typ. [AC.100/200V、ただし、1 次サージ電流、コールドスタート時]							
漏洩電流	mA	0.55max./0.7max. [AC.100 (電安)/240V (UL、IEC)]							
力率		0.99typ.							
効率	%	100V	73typ.	77typ.	80typ.	80typ.	82typ.	82typ.	84typ.
	%	200V	76typ.	82typ.	84typ.	84typ.	86typ.	86typ.	88typ.
出力特性									
出力電圧 Edc	V	3.3	5	12	15	24	28	48	
電圧可変範囲 Edc	V	2.85~4.0	4.0~5.8	9.6~13.2	12~16.5	19.2~26.4	22.4~30.8	38.4~52.8	
最大出力電流	A	35	30	13	10	6.5 (ピーク10)	5.5	3.3	
最小出力電流	A	0	0	0	0	0	0	0	
過電圧検出値*2	V	4.2~5.2	6.0~6.9	13.7~15.7	17~19	27.0~30.5	32.0~35.0	55.0~60.0	
過電流検出値	A	36.75min.	31.5min.	13.65min.	10.5min.	6.82min.	5.78min.	3.46min.	
定電圧精度	入力変動	%	0.2max. (0.1typ.) [入力電圧範囲内]						
	負荷変動	%	0.4max. (0.1typ.) [0~100%負荷]						
	温度変動	%	1max. (0.5typ.) [周囲温度-10~+71°C]						
	ドリフト	%	0.5max. (0.2typ.) [25°C、定格入出力、入力電圧印加後30min~8h]						
動的負荷変動	%	±4max. [50~100%負荷急変時、tr、tf≥50µs]							
リップル Ep-p	mV	80max.	80max.	100max.	100max.	100max.	100max.	130max.	
リップルノイズ Ep-p	mV	120max.	120max.	150max.	150max.	150max.	150max.	200max.	
起動時間	ms	350max. (150typ.)/200max. (100typ.) [AC.100/240V]							
保持時間	ms	20min. (35typ.)/25min. (40typ.) [AC.100/240V]							
許容負荷容量	µF	10000							
付属機能									
運転表示	電圧出力時(緑色LED)点灯								
過電圧保護*2	出力電圧遮断型								
出力電圧低下検出	なし								
過電流保護	定電流電圧垂下方式、要因解除により自動復帰								
アラーム出力	なし								
過熱保護	なし								
リモートON-OFF	オプションにて対応可能(フローティング)								
リモートセンシング	あり								
並列運転	不可								
出力電圧外部可変機能	なし								
マスタースレーブ	なし								
規格									
安全規格	UL60950、GSA C22.2 No.60950 (C-UL)、EN60950-1 (TÜV) 認可、電気用品安全法準拠(別表第八の沿面、空間距離に対応)								
雑音端子電圧	FCC-Class B、VCCI-Class B、EN55011-B、EN55022-B準拠								
イミュニティ	EN50082-2、EN61000-4-2、3、4、5、6、8、11準拠								
高調波入力電流規制	EN61000-3-2適合								
雑音電界強度	FCC-Class B、VCCI-Class B、EN55011-B、EN55022-B準拠								
構造									
外形寸法	mm	92×50×195 [H×W×L]							
質量	kg	0.72max.							
取付方法	2面より取付け可能								
ケース材質	フレーム:アルミニウム/カバー:鉄/基板:CEM-3								

\*1 定格出力電流(最大出力電流)は-10~+50°Cの時の値です。この温度範囲外で使用される場合は、ディレーティングが必要です。

\*2 入力再投入で復帰(インターバル約30s)

\*3 24Vモデルはピーク電流を流すことが可能です。動作条件は機能・特性・アプリケーションの部をご参照下さい。

## RKW150W タイプ

### 外観図

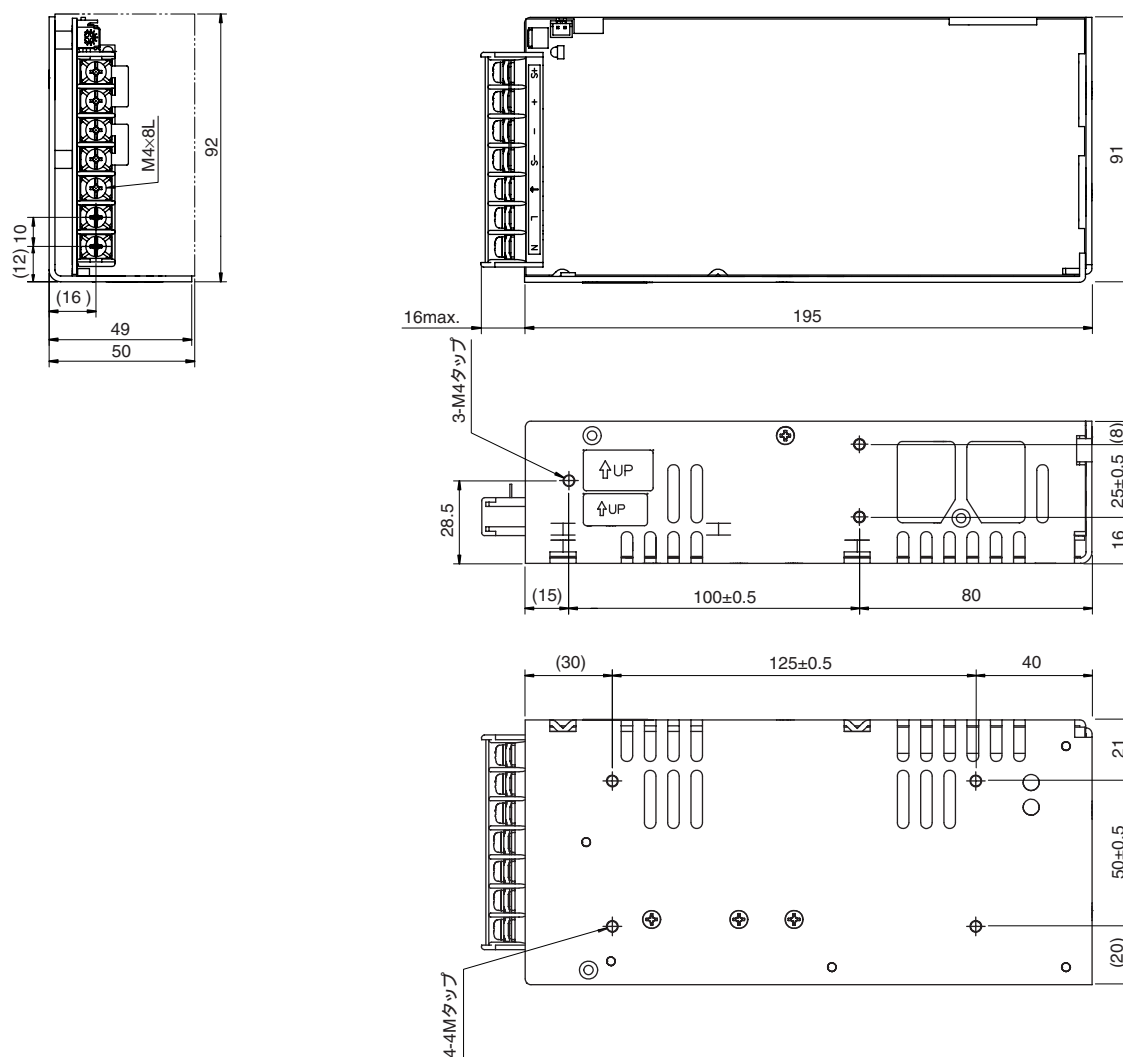

単位:mm  
指定なき許容差は±1mm

- ・ 取付用のM4タップに使用するネジは、ケース表面より6mm以上入れないで下さい。



# 特性・機能・アプリケーション

## ブロックダイアグラム

### RKW30Wタイプ

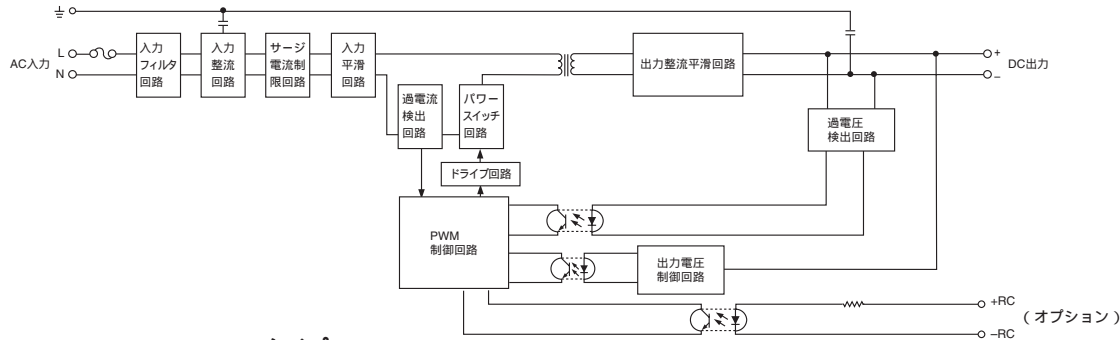

### RKW50W、100W、150Wタイプ

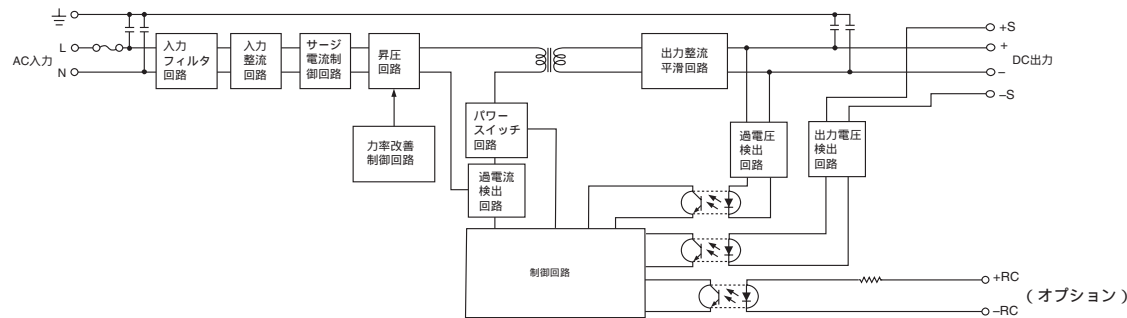

## 共通仕様

### 温度・湿度

温度範囲	使用時(°C)	-10~+71 [ディレーティングカーブ参照]
	動作可能(°C)	-20~-10
	保存時(°C)	-30~+75
湿度範囲	動作時(%)RH	10~95 [ただし、最高湿球温度35°C、結露しないこと]
	保存時(%)RH	

### 振動・衝撃

振動	5~10Hz	全振幅10mm [3方向、各1h]
	10~200Hz	加速度19.6m/s <sup>2</sup> (2G) [3方向、各1h]
衝撃	加速度	588m/s <sup>2</sup> (60G) [3方向、各3回]
	衝撃時間	11±5ms

### 絶縁・耐圧

耐圧	入力端子-ケース間(G)	Eac: 2.0kV, 1min [常温・常湿・カットアウト電流20mA]
	入力端子-出力端子間	Eac: 3.0kV, 1min [常温・常湿・カットアウト電流20mA]
	出力端子-ケース間(G)	Eac: 500V, 1min [常温・常湿・カットアウト電流20mA]
絶縁抵抗	入力端子-ケース間(G)	
	入力端子-出力端子間	Edc: 500V, 100MΩ min. [常温・常湿]
	出力端子-ケース間(G)	

## 出力電力-周囲温度 (ディレーティング)

### カバーなしタイプ

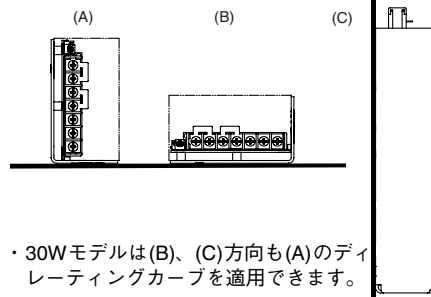
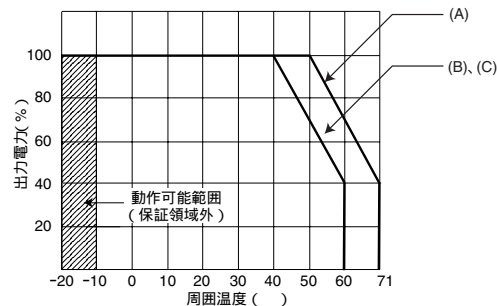

⚠ 製品をより正しく、安全にご使用いただくために、さらに詳細な特性・仕様をご確認いただける納入仕様書をぜひご請求ください。記載内容は、改良その他により予告なく変更する場合がありますので、あらかじめご了承ください。

# 特性・機能・アプリケーション

端子部名称および機能

30W タイプ

50W タイプ

100W タイプ

150W タイプ

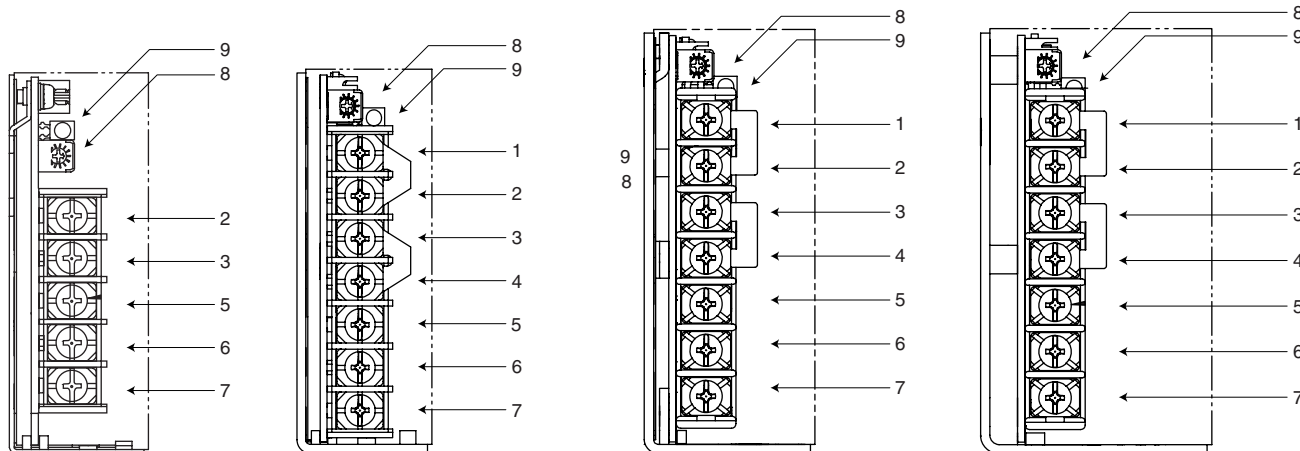

端子No. 名称および機能

1	リモートセンシング端子(+S)	負荷までの電圧降下分を補正する場合に使用します。 直流出力端子とはショートピースで短絡してあります。
2	直流出力端子(+)	負荷線を接続します。
3	直流出力端子(-)	負荷線を接続します。
4	リモートセンシング端子(-S)	負荷までの電圧降下分を補正する場合に使用します。 直流出力端子とはショートピースで短絡してあります。
5	グランド端子(G)	アース線に接続します。ケースと接続されています。
6	交流入力端子(L)	AC.100-120VまたはAC.200-240V 入力ラインに接続します。
7	交流入力端子(N)	AC.100-120VまたはAC.200-240V 入力ラインに接続します。
8	出力電圧調整トリマ(V.ADJ)	出力電圧を調整できます。
9	出力表示LED(緑)	電圧が出力されると緑色LEDが点灯します。

## 設置方法

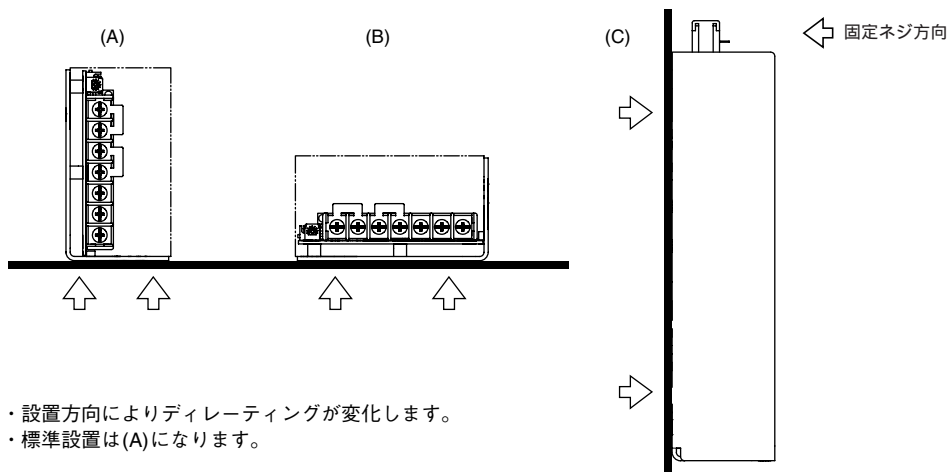

- ・設置方向によりディレーティングが変化します。
- ・標準設置は(A)になります。

## 特性・機能・アプリケーション

### リモートセンシング機能

電源から負荷までのラインドロップの影響により、負荷端での安定度が問題となる場合にリモートセンシングを行えば、安定度の改善が行えます。

出力端子と負荷端子間のラインドロップが片側で

3V 出力：0.15V max.

5V 出力：0.25V max.

12~48V 出力：0.4V max.

までのリモートセンシングが可能です。

過電圧保護が動作しやすかったり、発振しやすかった場合は、下図の+出力、+S 間、-出力、-S 間に470μF以上の電解コンデンサを外付けして下さい。

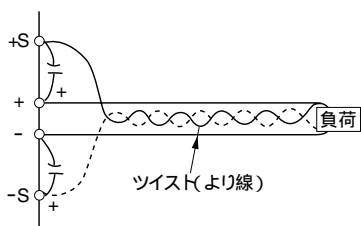

### ピーク電流設定条件についての注意事項

24V出力モデルにはピーク電流を流すことが可能です。

出力電流が定格値を超える場合は次の条件を守って下さい。

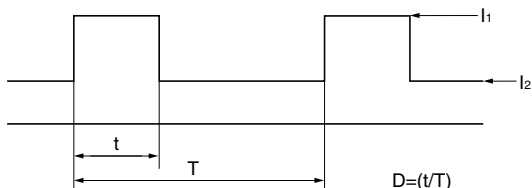

(1) 時間における条件

$$t \leq 10s$$

(2) ピーク電流における条件

$$I_1 \leq \text{ピーク電流 (A)}$$

(3) 実効電流における条件

$$\sqrt{DI_1^2 + (1-D)I_2^2} \leq \text{定格電流 (A)}$$

(4) 実効電力における条件

$$P \leq \text{最大電力 (W)}$$

(実効電流×出力電圧)

### 絶縁、耐圧試験

絶縁、耐圧試験は劣化の原因となる場合があります。実施にあたっては十分な配慮が必要です。入力系、出力系、FG (フレームグランド) で、その系内を同電位にする必要があります。

使用する試験器はテストON時に穏やかに立ち上り、OFF時に自動的に充電エネルギーを放電するタイプが望ましく、手動でテスト後の放電を行う時は、100kΩ~1MΩ程度の抵抗を通して行って下さい (低インピーダンスでの放電は劣化の原因となる場合がありますので避けて下さい)。

また、いずれの場合におきましても感電防止に十分な対策が必要です。

### 耐圧、絶縁試験時の電源端子接続

出力系、入力系の各々の端子は短絡して下さい。

#### RKW30W

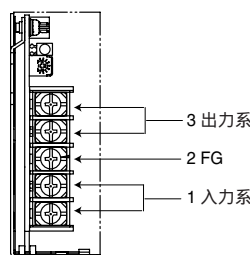

#### RKW50W、100W、150W

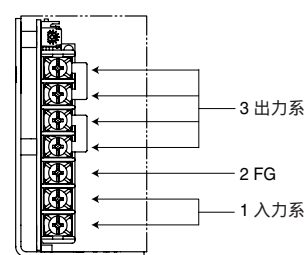

### 耐圧、絶縁試験時の試験器と電源間の接続

試験器と電源本体との接続は試験器端子を下表ロケーションと接続した後、試験を実施して下さい。

試験条件	耐圧試験器		絶縁試験器	
	+端子	-端子	+端子	-端子
入力:出力間耐圧	1	3	—	—
入力:FG間耐圧	1	2	—	—
出力:FG間耐圧	3	2	—	—
入力:FG間絶縁	—	—	1	2
入力:出力間絶縁	—	—	1	3
出力:FG間絶縁	—	—	3	2

## 特性・機能・アプリケーション

### オプション仕様

RKWシリーズはお客様の多様なニーズにお応えするため下記のオプションを用意しております。標準品品名の末尾に下記記号を追加することでご指定下さい。

### オプション機能付き電源

#### 形名の呼称法

RKW○○-○○○

(1) (2)

#### (1)標準電源形名

#### (2)組み合わせ記号

下表の○印で示すオプション機能を有することをあらわします。

組み合わせ 記号	オプション機能		
	カバー付	リモート コントロール付	防湿処理付
C	○		
A		○	
B			○
E	○	○	
G	○		○
J		○	○
N	○	○	○

●      部分の製品は受注生産になります。

例) RKW05-6R0G: 5V・6A出力電源でカバー付き、防湿処理済み

### オプション機能の詳細

#### カバー付タイプ

##### ●許容入力電圧範囲および許容入力周波数の温度条件

温度範囲：-10～+60°C

##### ●周囲温度変動の温度条件

温度範囲：-10～+60°C

##### ●リップルおよびリップルノイズの温度条件

温度範囲：0～+60°C

##### ●使用温度範囲：-10～+60°C

##### ●安全規格認可温度：40°C（150Wは除く）

##### ●電解コンデンサ算出寿命温度条件：30°C

##### ●質量

30W：330g max.

50W：470g max.

100W：700g max.

150W：770g max.

### ディレーティング

#### RKW30W カバー付タイプ

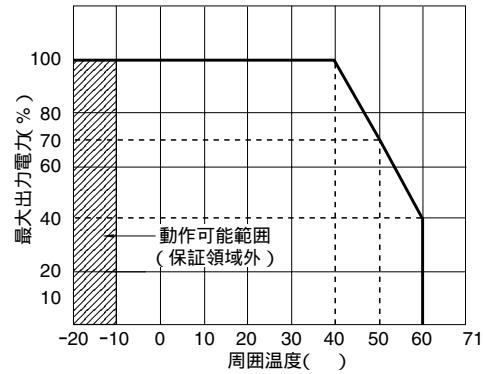

(A) 標準取付

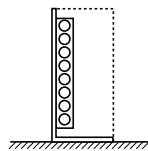

(B)

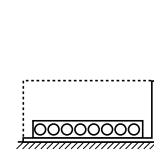

(E)

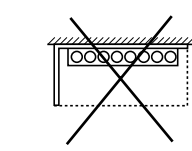

(C)

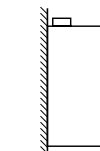

(D)

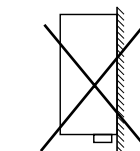

(F)

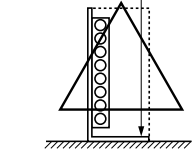

電源を装置に実装する場合、標準取付方法(A)以外に、上記の(B)～(F)がありますが、(D)、(E)の取付は電源内部に熱がこもるため、使用不可です。

(A)および(B)、(C)、(F)の取付は出力ディレーティングカーブ以内でご利用下さい。

(F)で示す上部ビスからの固定は基本的に行わないで下さい。(F)のような固定の場合、振動は9.8m/s<sup>2</sup>、衝撃は98m/s<sup>2</sup>となります。

# 特性・機能・アプリケーション

## RKW50W、100W、150W カバー付タイプ

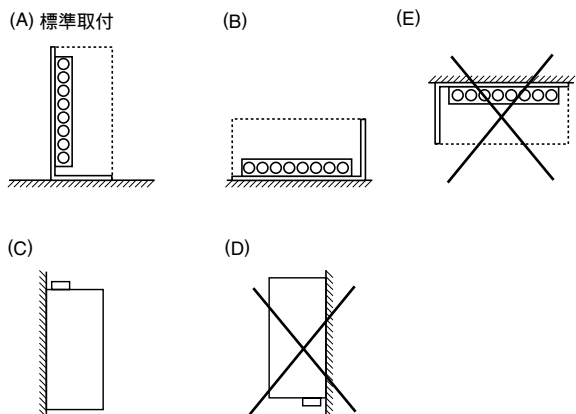
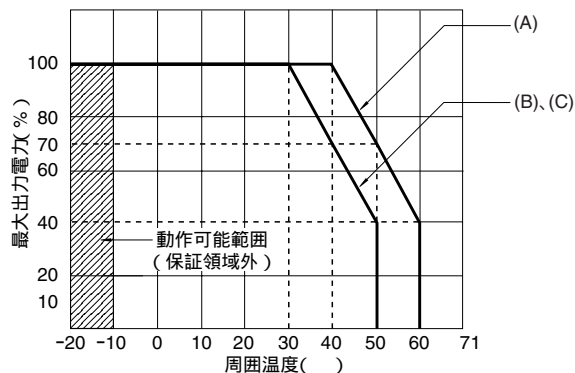

電源を装置に実装する場合、標準取付方法(A)以外に、上記の(B)～(E)がありますが、(D)、(E)の取付は電源内部に熱がこもるため、使用不可です。  
 (A)および(B)、(C)の取付は出力ディレーティングカーブ以内でご利用下さい。

## リモートコントロール付タイプ

リモートON-OFF端子(+RC、-RC)に以下に示す信号を入力することにより、電源外部より出力電圧をON/OFFすることができます。  
 +RC、-RC間が、Hレベル (SW ON) 外部電圧印加：4.5～12.5Vで出力電圧がONします。また、外部電圧印加：12.5～24.5VでR1.5kΩ推奨になります。  
 +RC、-RC間が、Lレベル (SW OFF) ショートまたは端子間電圧：0～0.8Vで出力電圧がOFFします。  
 ±RC端子はAC入力端子、DC出力端子と絶縁されています。  
 ±RC端子と出力系の絶縁は出カークランド端子間の絶縁抵抗に準じ、AC入力端子と±RC端子の絶縁も出カークランド端子間の絶縁抵抗に準じます。

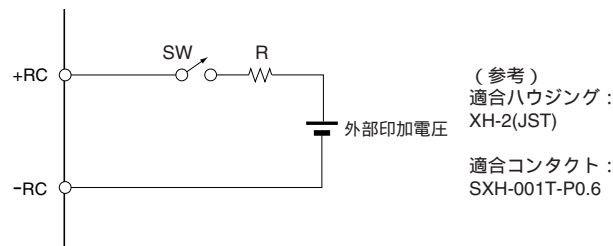

例：RKW30Wタイプ

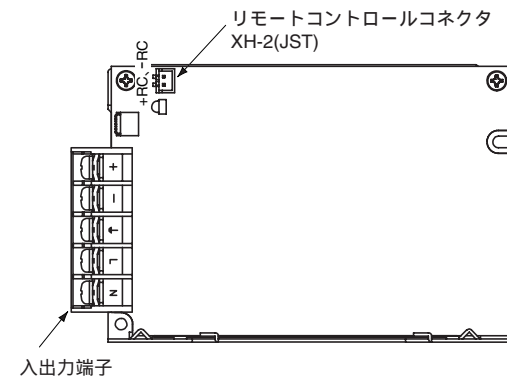

## 防湿処理付タイプ

防湿処理をほどこしてあります。



# 特性・機能・アプリケーション

## RKW30W 代表特性 RKW05-6R0

### AC.100V系 入力電流

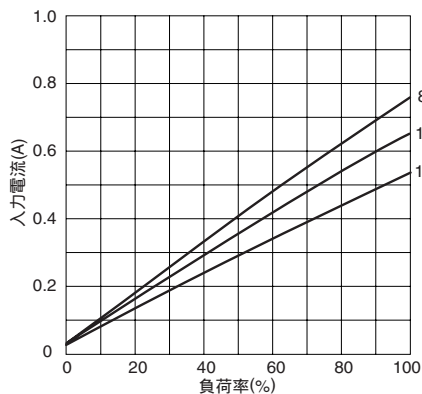

### AC.200V系 入力電流

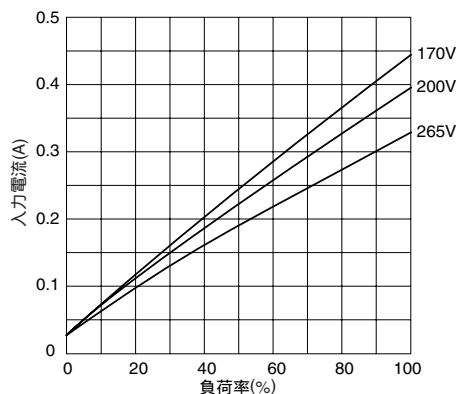

### AC.100V系 効率

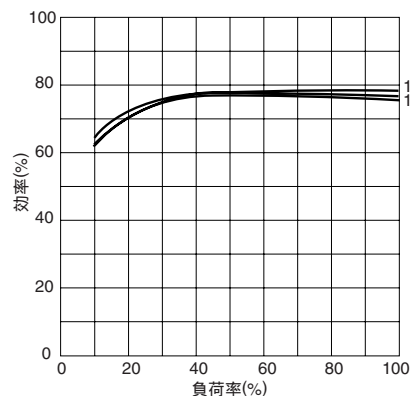

### AC.200V系 効率

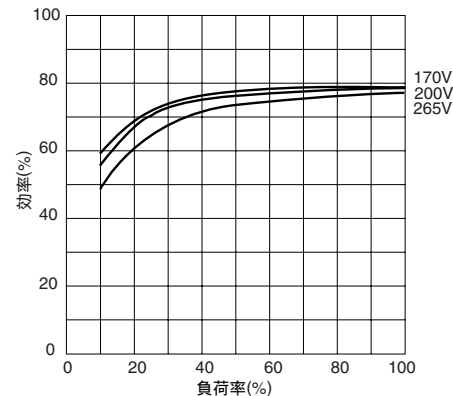

### AC.100V系 力率

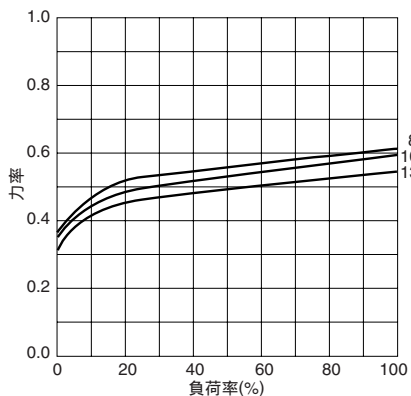

### AC.200V系 力率

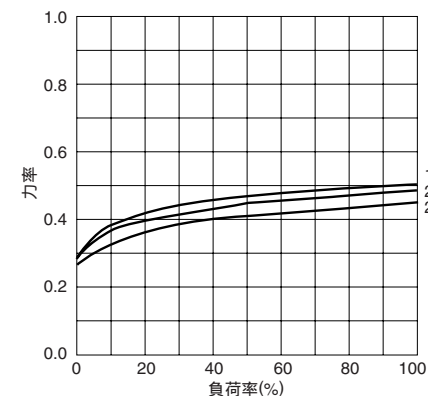

### AC.100V系 サージ電流

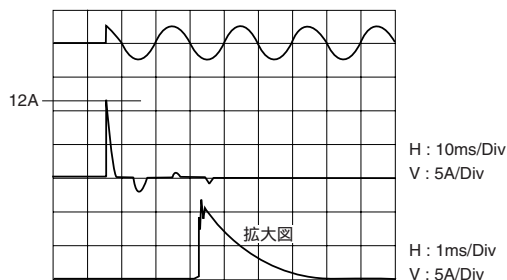

### AC.200V系 サージ電流

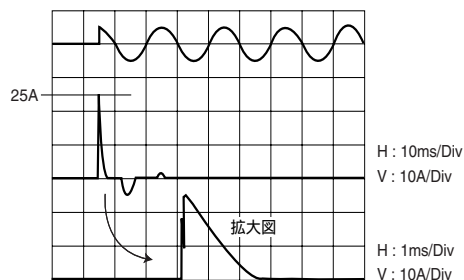

⚠ 製品をより正しく、安全にご使用いただくために、さらに詳細な特性・仕様をご確認いただける納入仕様書をぜひご請求ください。  
記載内容は、改良その他により予告なく変更する場合がありますので、あらかじめご了承ください。

# 特性・機能・アプリケーション

## RKW30W 代表特性 RKW05-6R0

### AC.100V系 起動特性

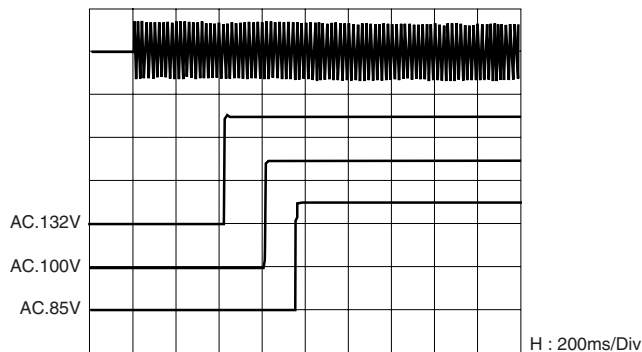

### AC.200V系 起動特性

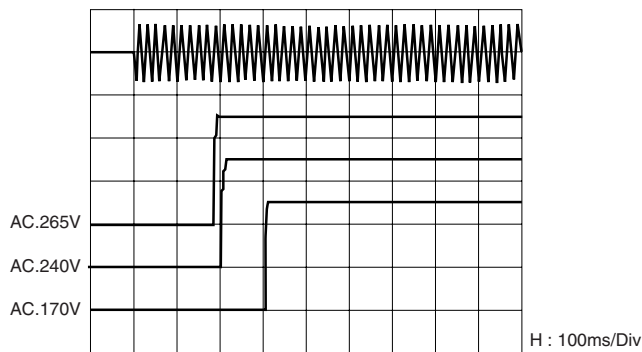

### AC.100V系 保持特性

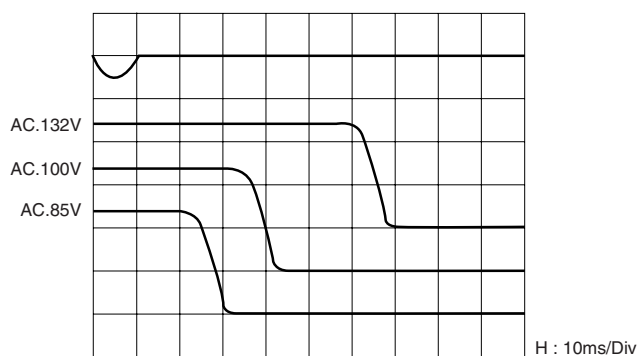

### AC.200V系 保持特性

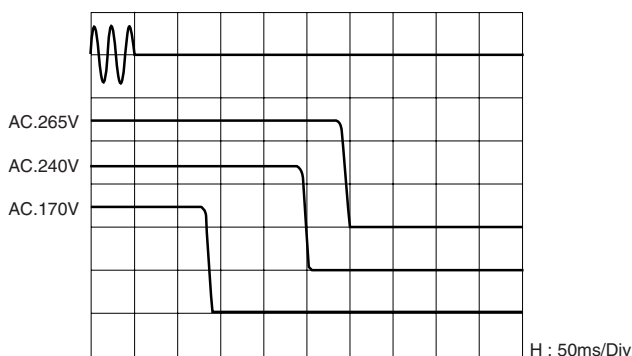

### リモートコントロール (ON)

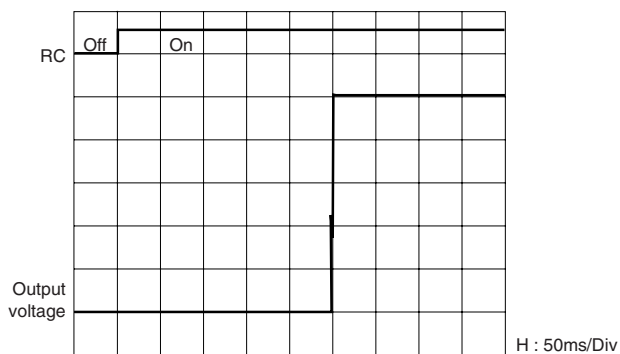

### リモートコントロール (OFF)

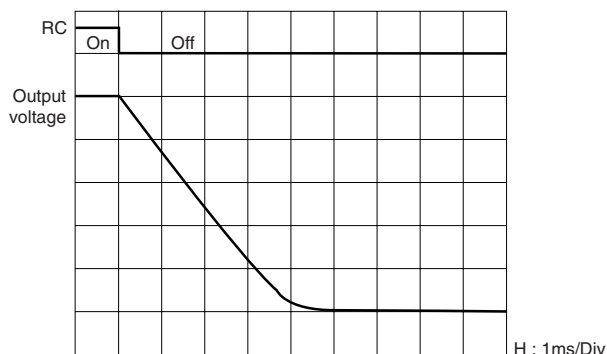

### AC.100V/200V系 過電流カーブ

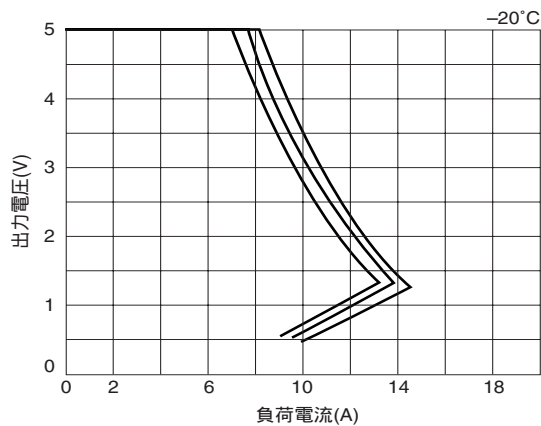

### AC.100V/200V系 過電流カーブ

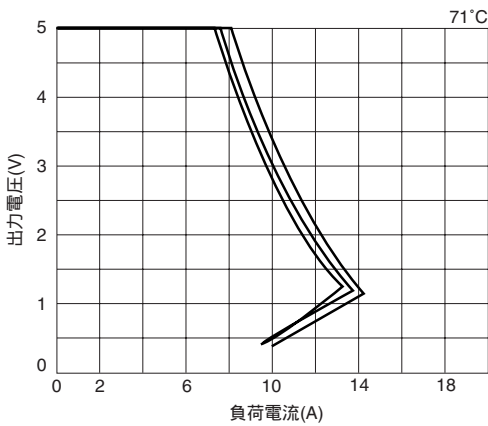

⚠ 製品をより正しく、安全にご使用いただくために、さらに詳細な特性・仕様をご確認いただける納入仕様書をぜひご請求ください。  
記載内容は、改良その他により予告なく変更する場合がありますので、あらかじめご了承ください。

# 特性・機能・アプリケーション

## RKW30W 代表特性 RKW05-6R0

### AC.100V系 電解コンデンサ寿命

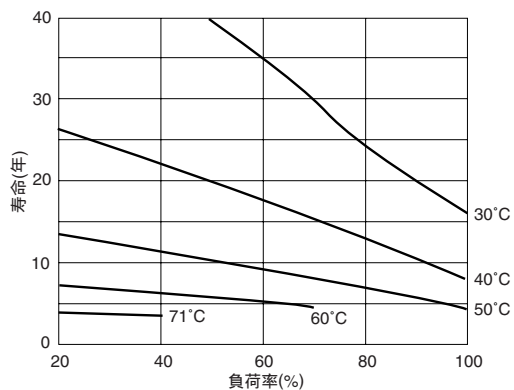

### AC.200V系 電解コンデンサ寿命

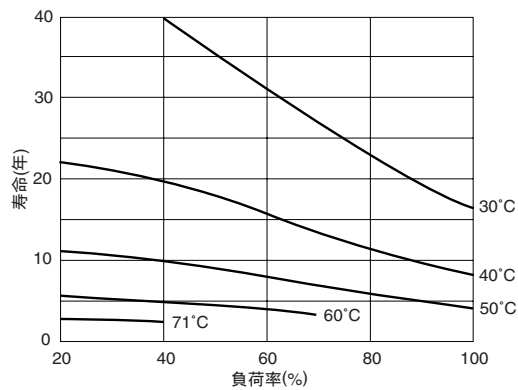

### AC.100V系 保持時間

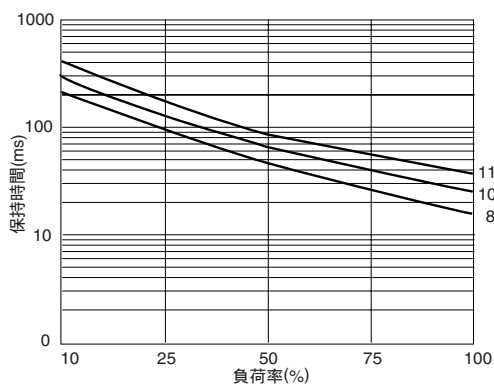

### AC.200V系 保持時間

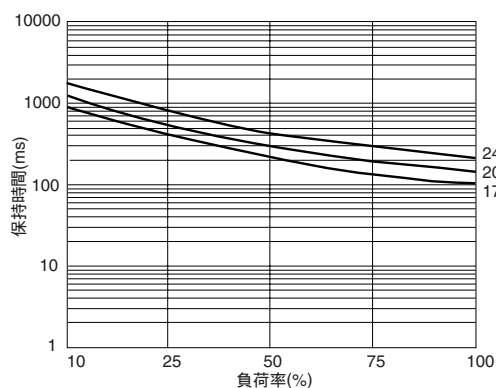

### 雑音端子電圧

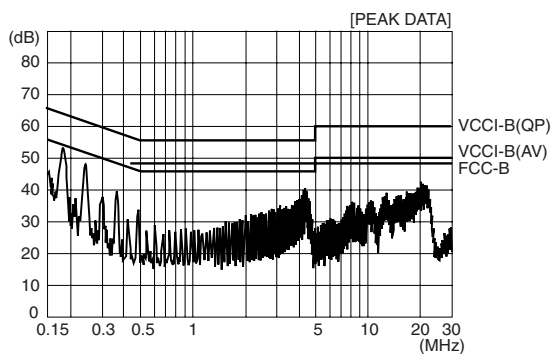

### 放射ノイズ

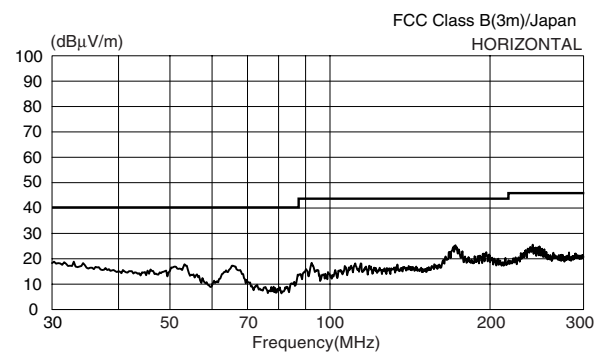

### 放射ノイズ

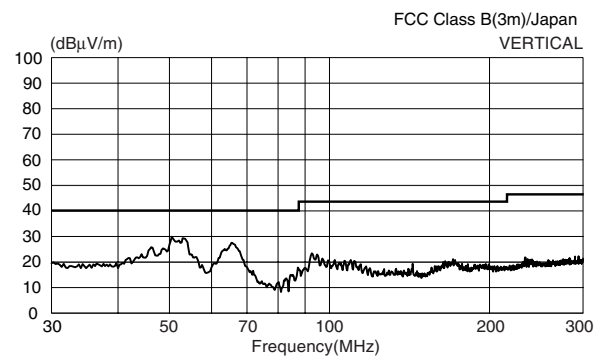

⚠ 製品をより正しく、安全にご使用いただくために、さらに詳細な特性・仕様をご確認いただける納入仕様書をぜひご請求ください。  
記載内容は、改良その他により予告なく変更する場合がありますので、あらかじめご了承ください。

# 特性・機能・アプリケーション

## RKW50W 代表特性 RKW05-10R

### AC.100V系 入力電流

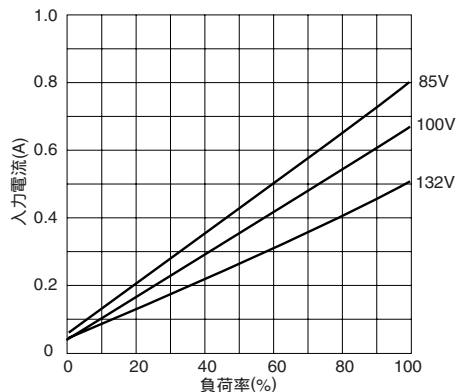

### AC.200V系 入力電流

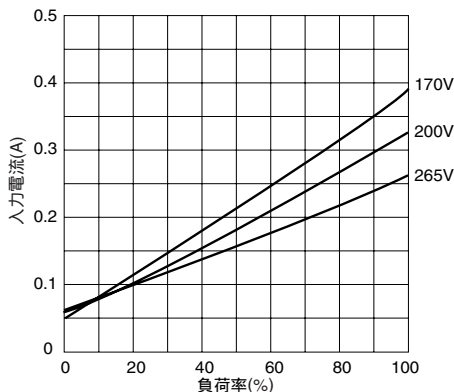

### AC.100V系 効率

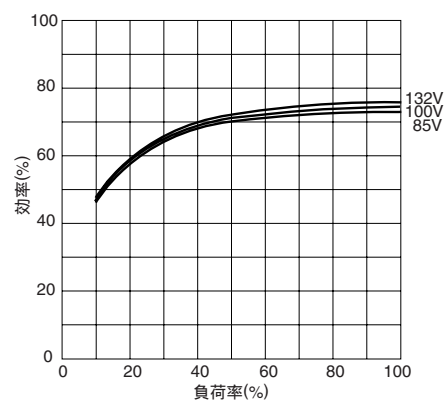

### AC.200V系 効率

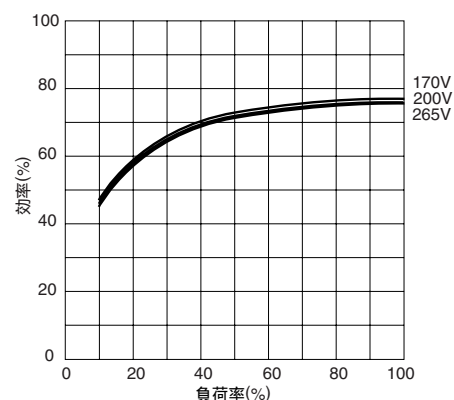

### AC.100V系 力率

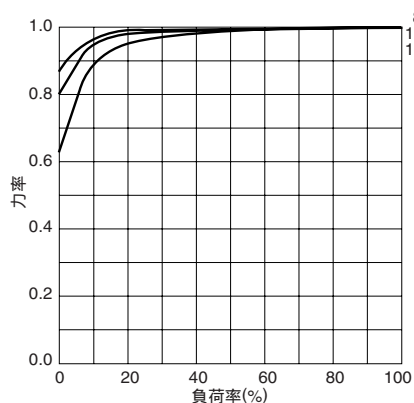

### AC.200V系 力率

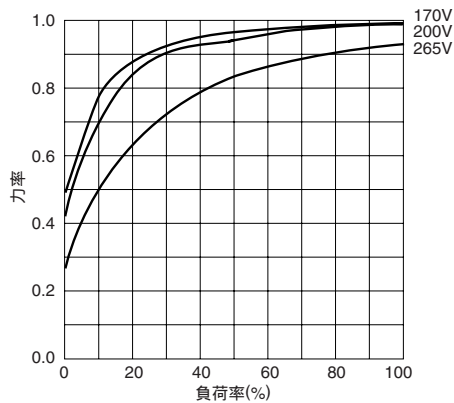

### AC.100V系 サージ電流

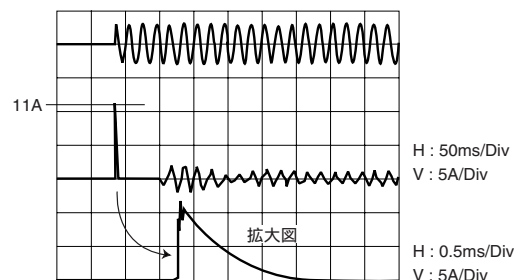

### AC.200V系 サージ電流

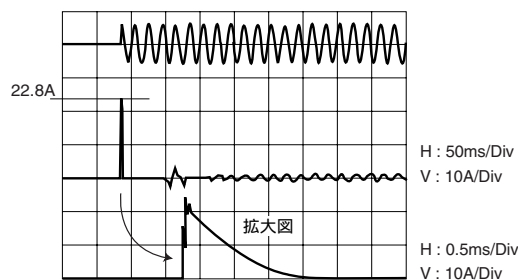

⚠ 製品をより正しく、安全にご使用いただくために、さらに詳細な特性・仕様をご確認いただける納入仕様書をぜひご請求ください。  
記載内容は、改良その他により予告なく変更する場合がありますので、あらかじめご了承ください。

# 特性・機能・アプリケーション

## RKW50W 代表特性 RKW05-10R

### AC.100V系 起動特性

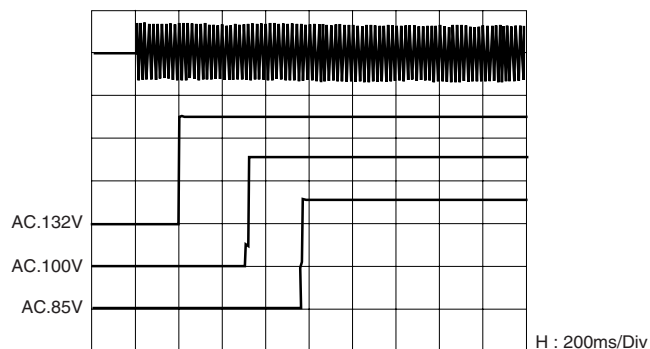

### AC.200V系 起動特性

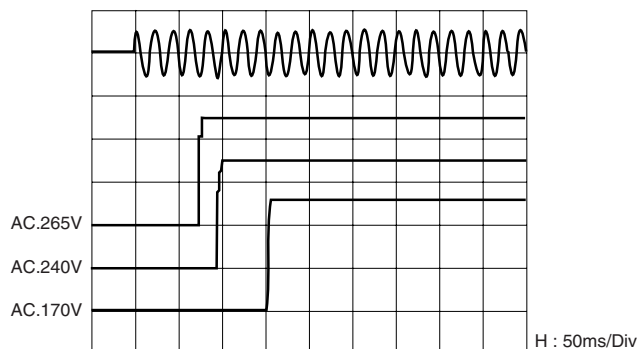

### AC.100V系 保持特性

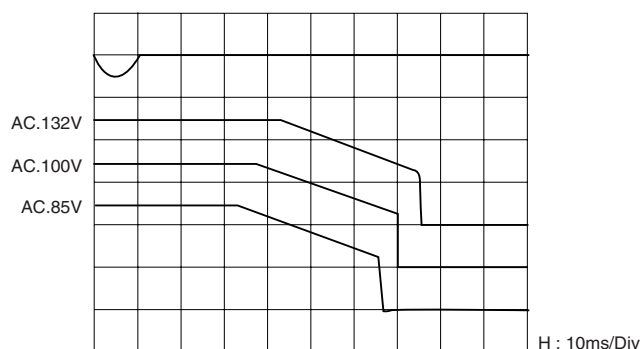

### AC.200V系 保持特性

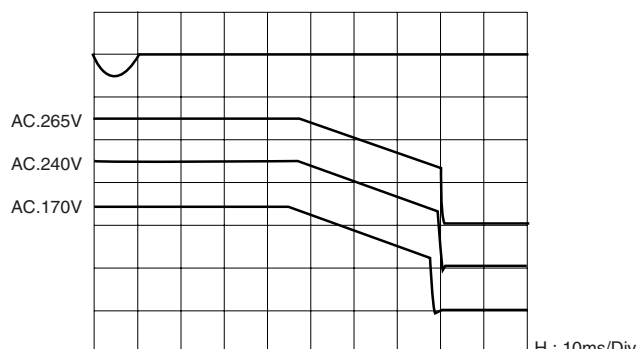

### リモートコントロール (ON)

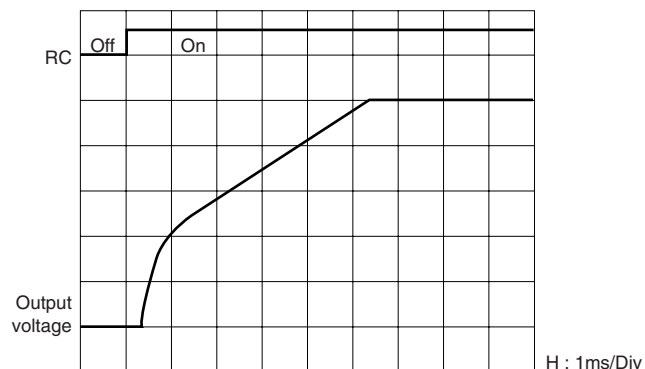

### リモートコントロール (OFF)

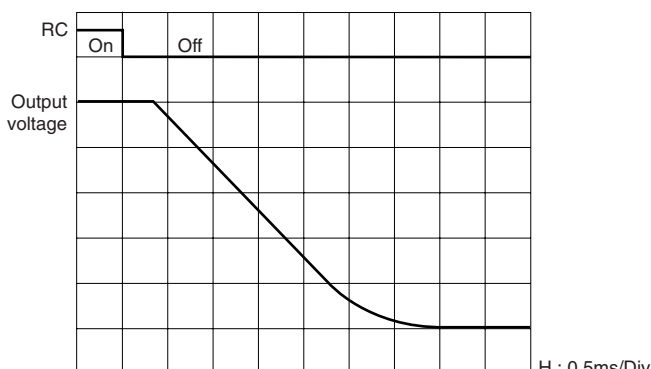

### AC.100V/200V系 過電流カーブ

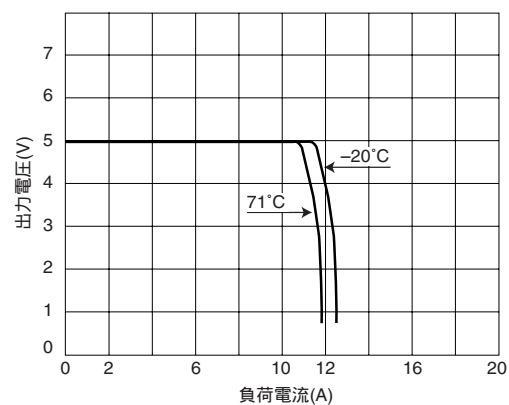

⚠ 製品をより正しく、安全にご使用いただくために、さらに詳細な特性・仕様をご確認いただける納入仕様書をぜひご請求ください。  
記載内容は、改良その他により予告なく変更する場合がありますので、あらかじめご了承ください。

# 特性・機能・アプリケーション

## RKW50W 代表特性 RKW05-10R

### AC.100V系 電解コンデンサ寿命

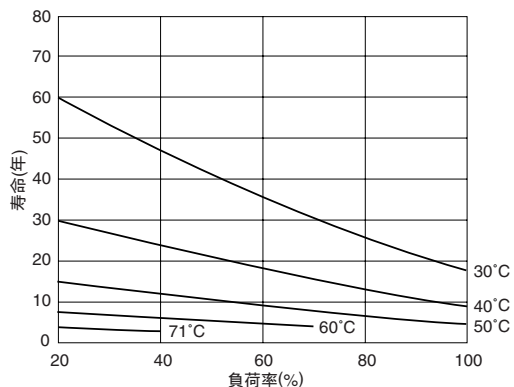

### AC.200V系 電解コンデンサ寿命

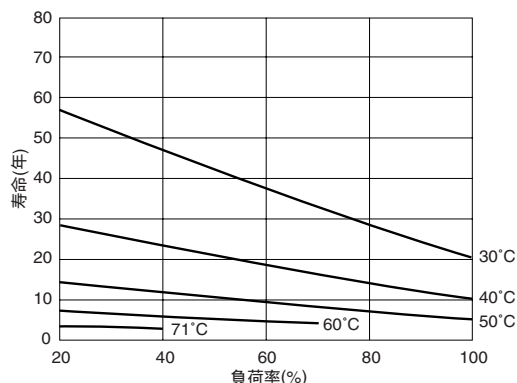

### AC.100V系 保持時間

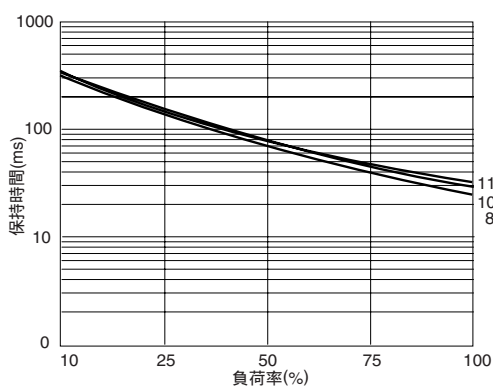

### AC.200V系 保持時間

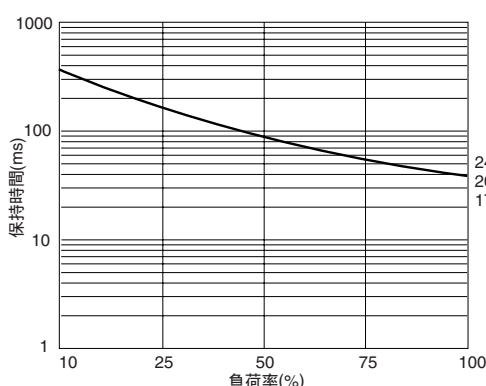

### 雑音端子電圧

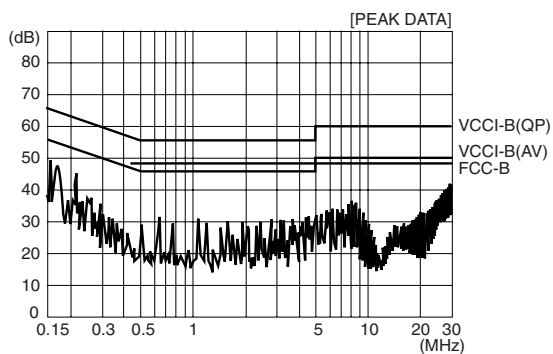

### 放射ノイズ

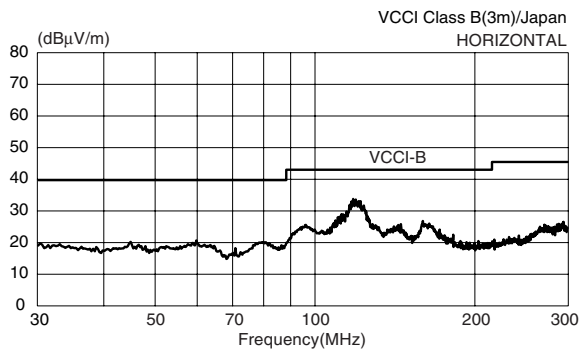

### 放射ノイズ

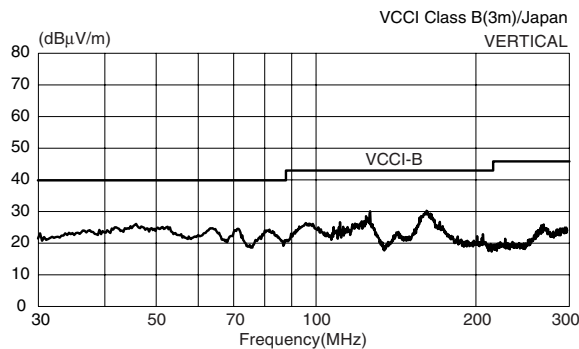

⚠ 製品をより正しく、安全にご使用いただくために、さらに詳細な特性・仕様をご確認いただける納入仕様書をぜひご請求ください。  
記載内容は、改良その他により予告なく変更する場合がありますので、あらかじめご了承ください。

# 特性・機能・アプリケーション

## RKW100W 代表特性 RKW05-20R

### AC.100V系 入力電流

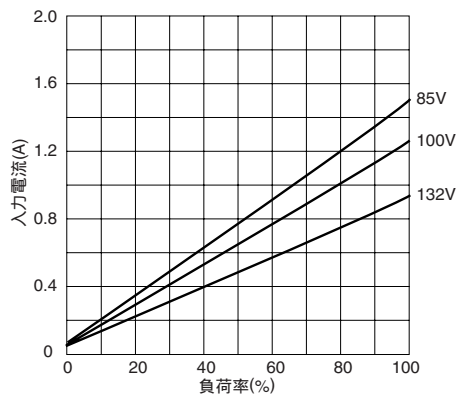

### AC.200V系 入力電流

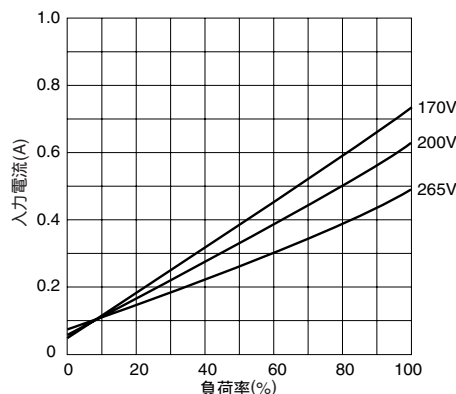

### AC.100V系 効率

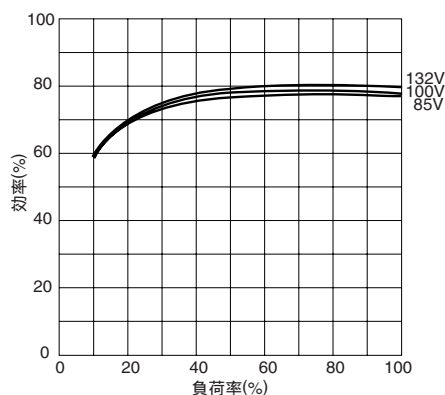

### AC.200V系 効率

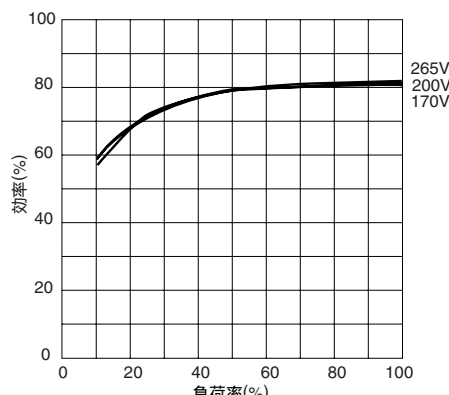

### AC.100V系 力率

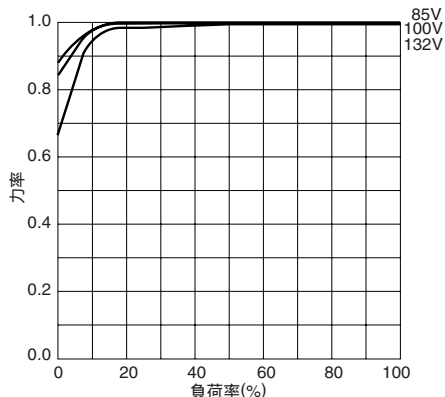

### AC.200V系 力率

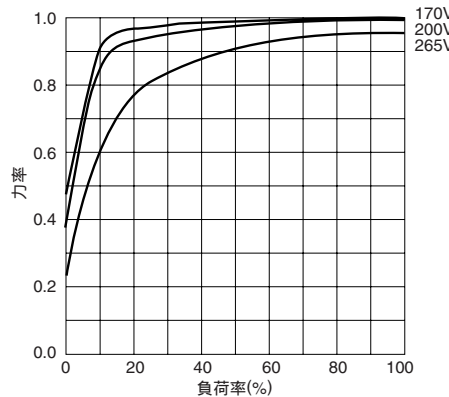

### AC.100V系 サージ電流

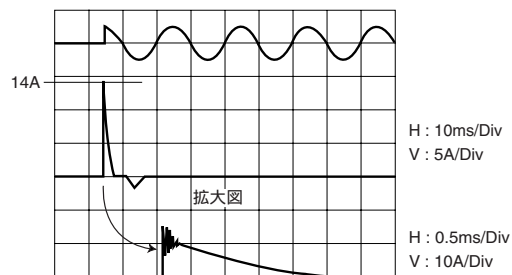

### AC.200V系 サージ電流

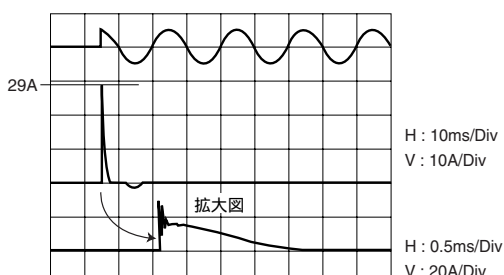

⚠ 製品をより正しく、安全にご使用いただくために、さらに詳細な特性・仕様をご確認いただける納入仕様書をぜひご請求ください。  
記載内容は、改良その他により予告なく変更する場合がありますので、あらかじめご了承ください。



# 特性・機能・アプリケーション

## RKW100W 代表特性 RKW05-20R

### AC.100V系 起動特性

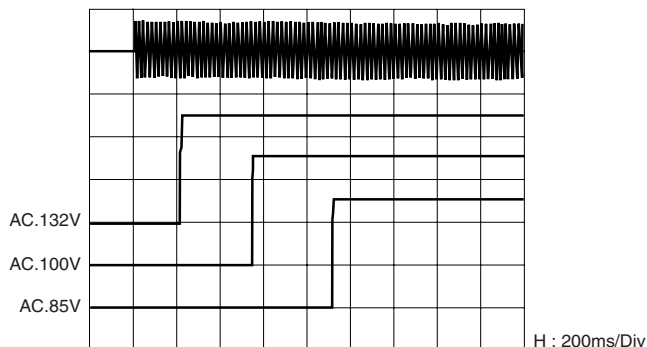

### AC.200V系 起動特性

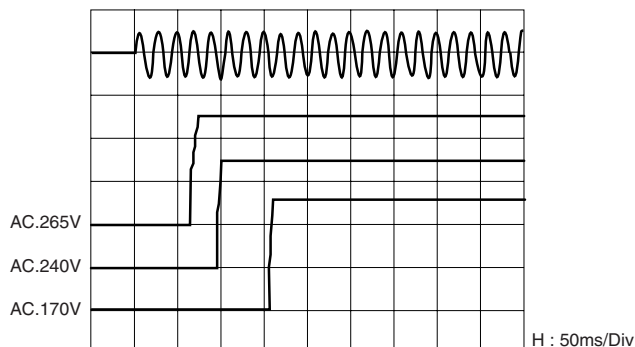

### AC.100V系 保持特性

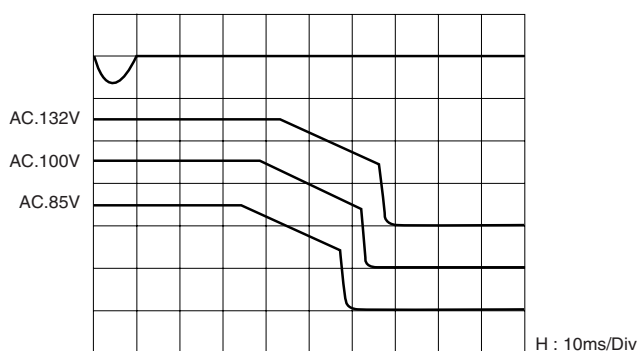

### AC.200V系 保持特性

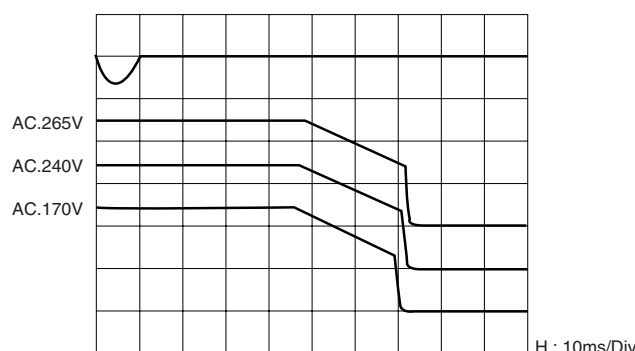

### リモートコントロール (ON)

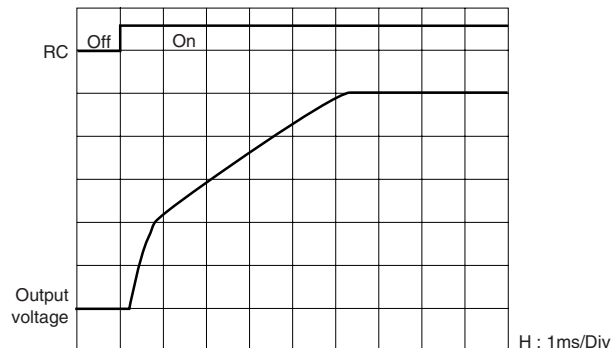

### リモートコントロール (OFF)

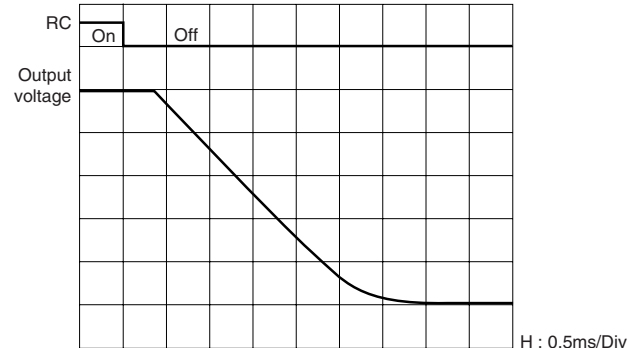

### AC.100V/200V系 過電流カーブ

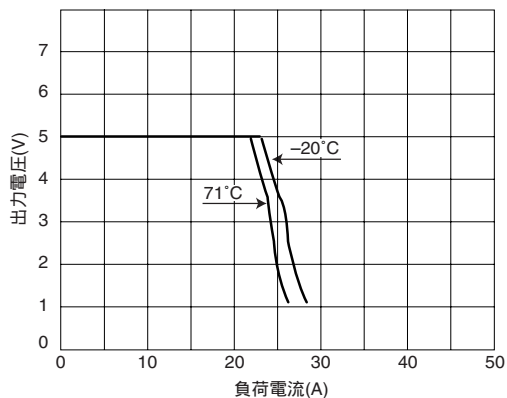

⚠ 製品をより正しく、安全にご使用いただくために、さらに詳細な特性・仕様をご確認いただける納入仕様書をぜひご請求ください。  
記載内容は、改良その他により予告なく変更する場合がありますので、あらかじめご了承ください。

# 特性・機能・アプリケーション

## RKW100W 代表特性 RKW05-20R

### AC.100V系 電解コンデンサ寿命

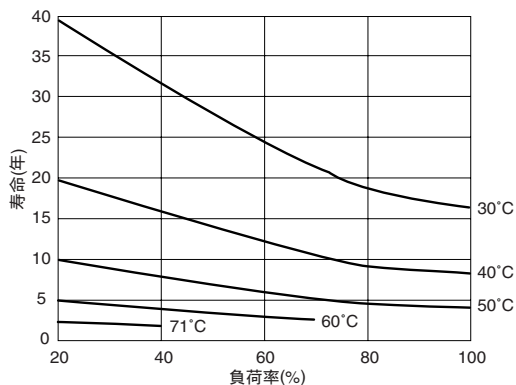

### AC.200V系 電解コンデンサ寿命

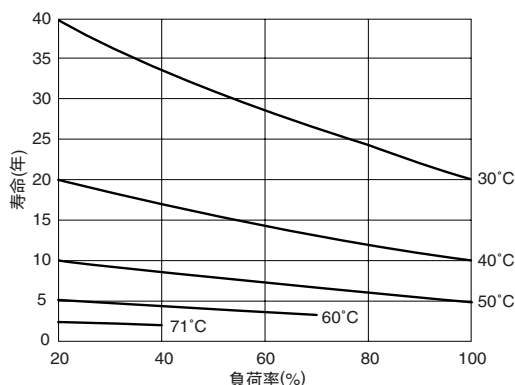

### AC.100V系 保持時間

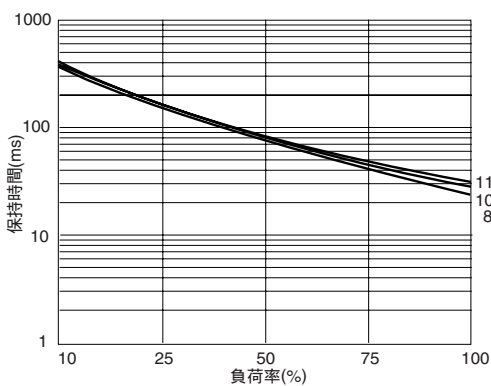

### AC.200V系 保持時間

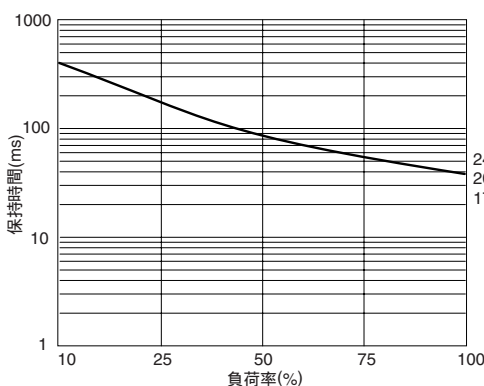

### 雑音端子電圧

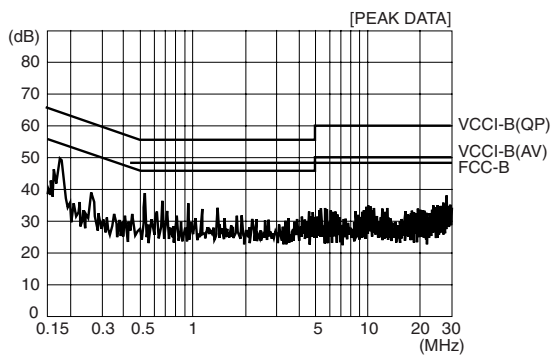

### 放射ノイズ

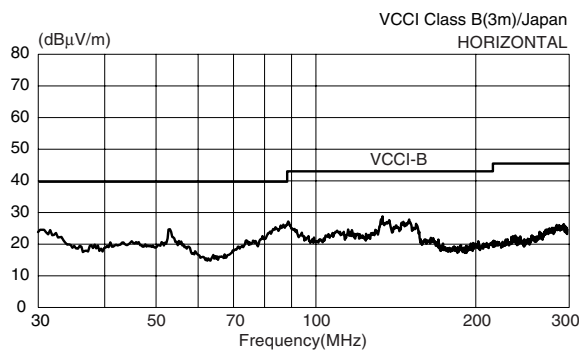

### 放射ノイズ

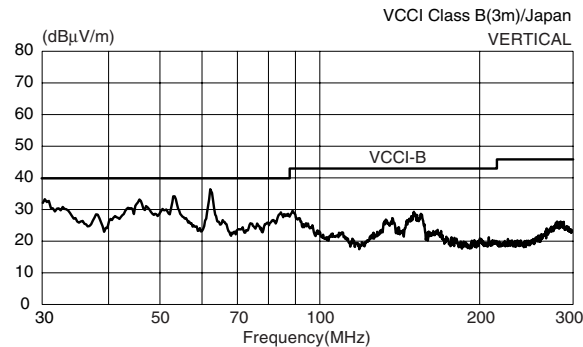

⚠ 製品をより正しく、安全にご使用いただくために、さらに詳細な特性・仕様をご確認いただける納入仕様書をぜひご請求ください。  
記載内容は、改良その他により予告なく変更する場合がありますので、あらかじめご了承ください。

# 特性・機能・アプリケーション

## RKW150W 代表特性 RKW05-30R

### AC.100V系 入力電流

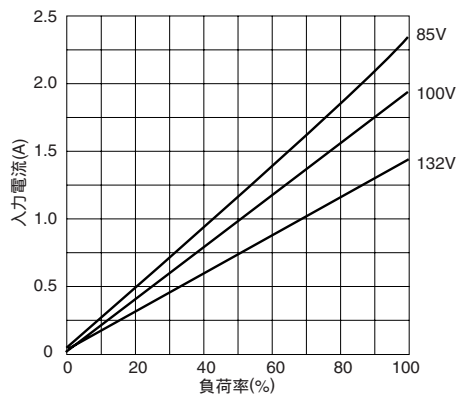

### AC.200V系 入力電流

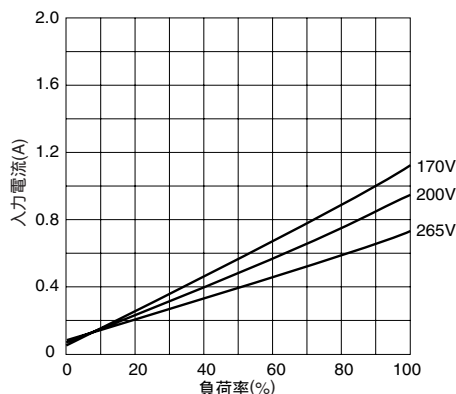

### AC.100V系 効率

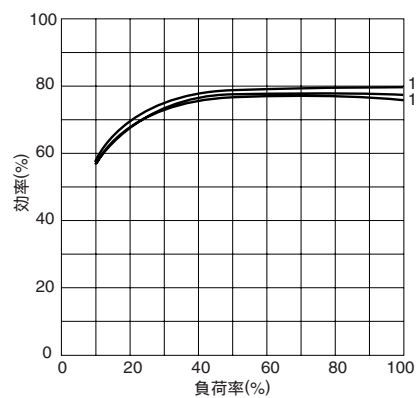

### AC.200V系 効率

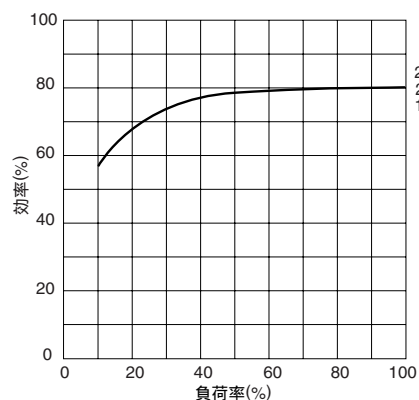

### AC.100V系 力率

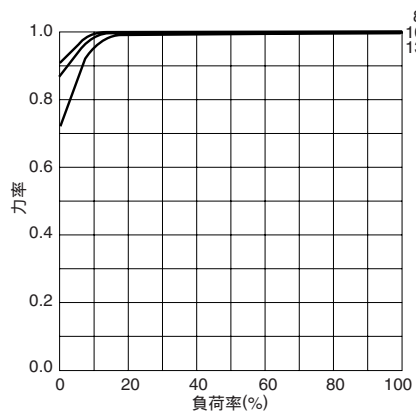

### AC.200V系 力率

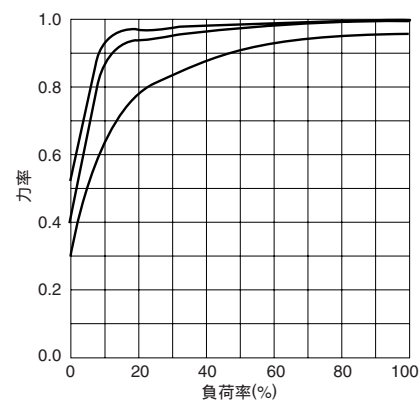

### AC.100V系 サージ電流

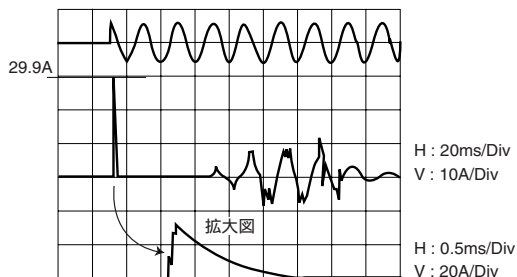

### AC.200V系 サージ電流

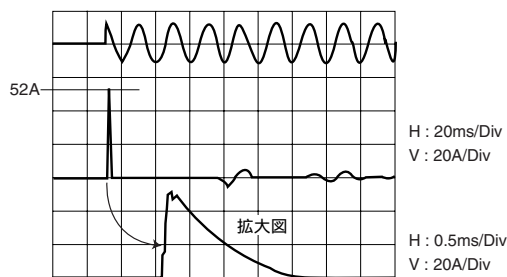

# 特性・機能・アプリケーション

## RKW150W 代表特性 RKW05-30R

### AC.100V系 起動特性

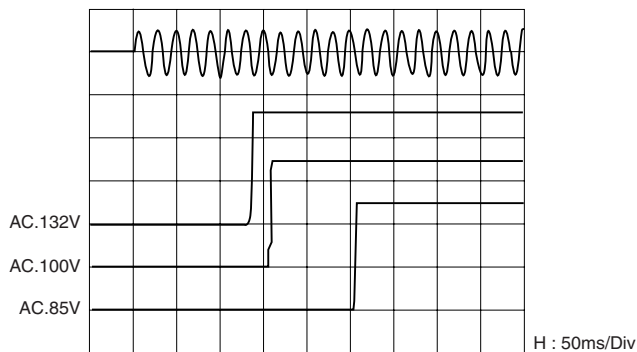

### AC.200V系 起動特性

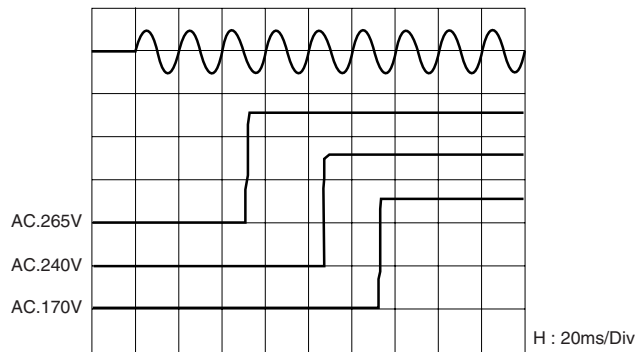

### AC.100V系 保持特性

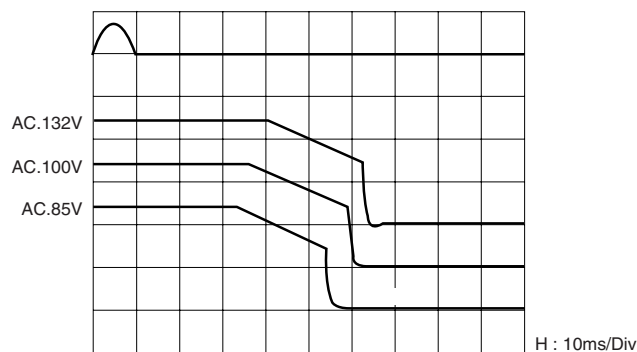

### AC.200V系 保持特性

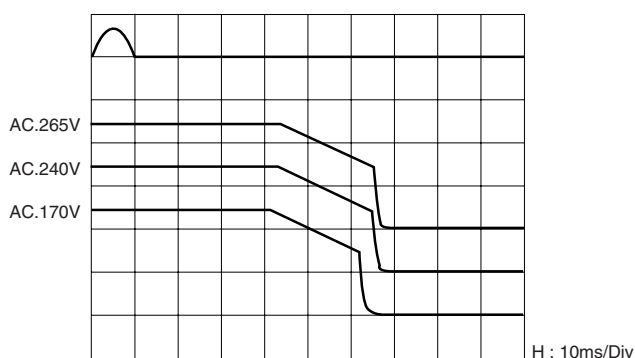

### リモートコントロール (ON)

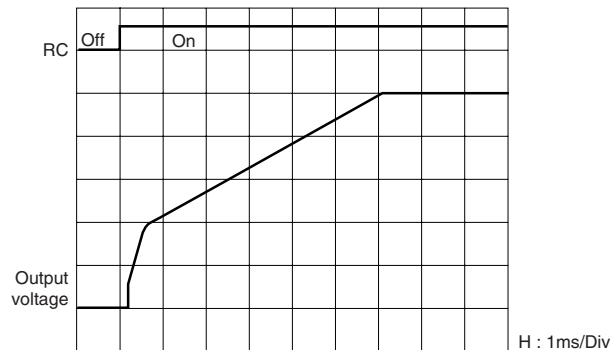

### リモートコントロール (OFF)

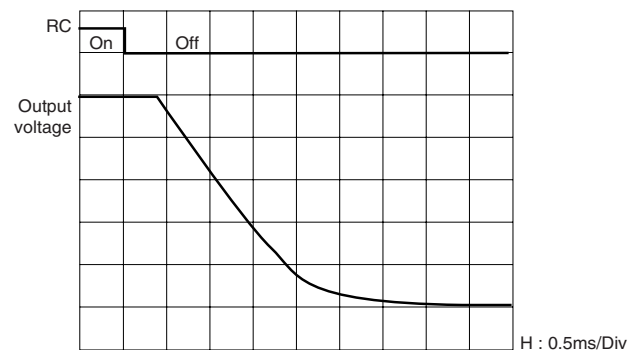

### AC.100V/200V系 過電流カーブ

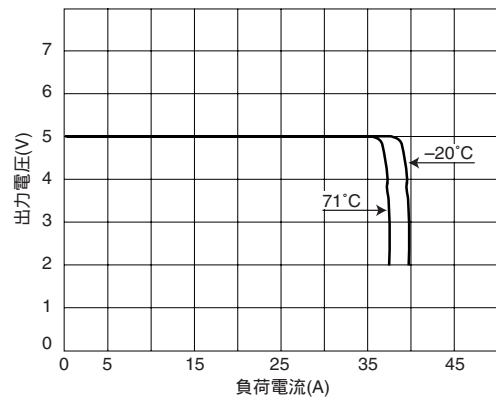

# 特性・機能・アプリケーション

## RKW150W 代表特性 RKW05-30R

### AC.100V系 電解コンデンサ寿命

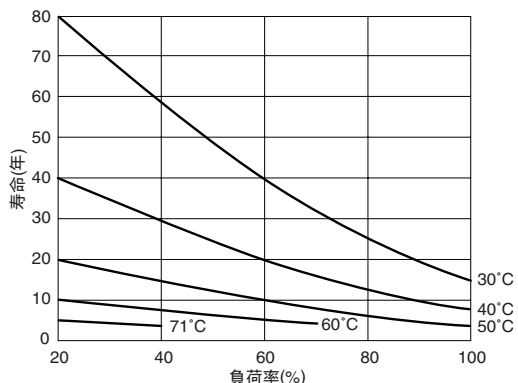

### AC.200V系 電解コンデンサ寿命

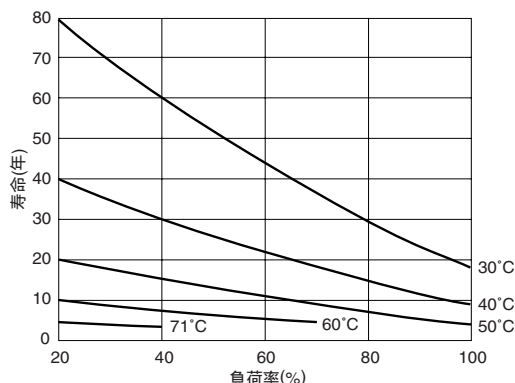

### AC.100V系 保持時間

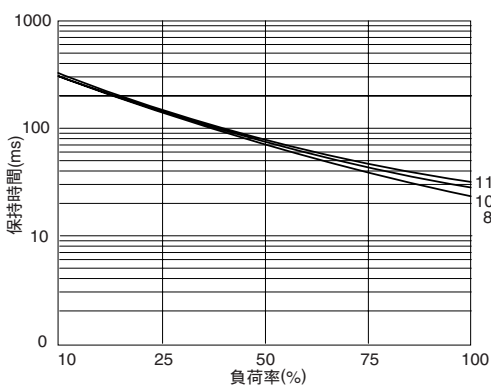

### AC.200V系 保持時間

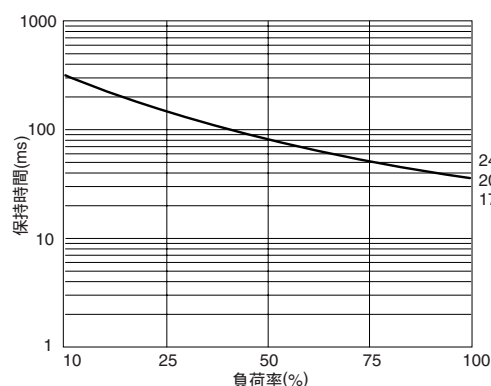

### 雑音端子電圧

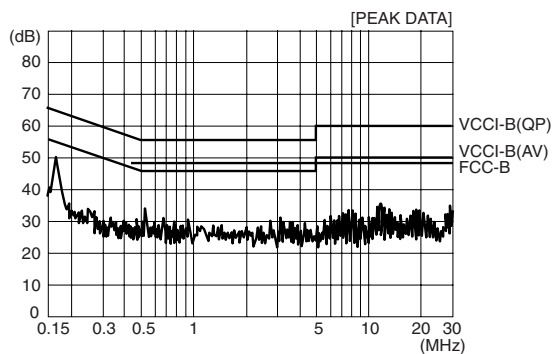

### 放射ノイズ

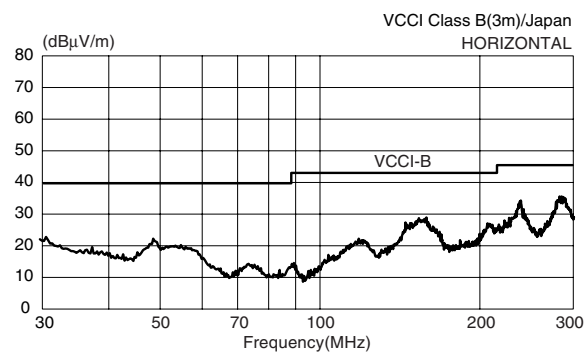

### 放射ノイズ

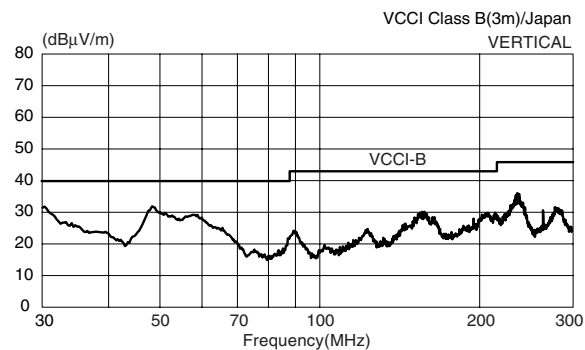

⚠ 製品をより正しく、安全にご使用いただくために、さらに詳細な特性・仕様をご確認いただける納入仕様書をぜひご請求ください。  
記載内容は、改良その他により予告なく変更する場合がありますので、あらかじめご了承ください。

## Rシリーズ RKW (300W～1.5kW)

RoHS指令対応製品

最新の回路技術と熱解析シミュレーション技術を駆使して業界No.1の省スペース、最軽量を実現した超小型電源の決定版です。300W、600W、1.5kWの3タイプ、42機種の品揃えで幅広いニーズにお応えします。

### 特長

- 高調波電流規制適合EN61000-3-2
- ワイド入力 (AC.100-200V) 切換不要
- イミュニティEN50082-2、EN61000-4-2、3、4、5、6、8、11準拠
- 放射、伝導ノイズFCC-B、VCCI-B 準拠
- RV端子を利用して出力電圧の連続可変が可能
- 軽量設計
- CEマーク適合
- 長寿命ファン搭載Fタイプをラインナップ (RKW □□-○○○F)
- 無償補償期間5年 (Fタイプは10年)
- 使用材料は特定臭素難燃物質 (PBDPEs、PBBs) を含有していません
- RoHS指令対応製品



### 形名・定格一覧

出力電圧 (V)	300W		600W		1.5kW	
	電流 (A)	形名	電流 (A)	形名	電流 (A)	形名
3.3	70	RKW03-70R	150	RKW03-150	375	RKW03-375
5	60	RKW05-60R	120	RKW05-120	300	RKW05-300
12	27	RKW12-27R	53	RKW12-53R	125	RKW12-125
15	22	RKW15-22R	43	RKW15-43R	100	RKW15-100
24	14	RKW24-14R	27	RKW24-27R	65	RKW24-65R
28	12	RKW28-12R	23	RKW28-23R	55	RKW28-55R
48	7	RKW48-7R0	13	RKW48-13R	32	RKW48-32R

### 形名・定格一覧 (Fタイプ)

出力電圧 (V)	300W		600W		1.5kW	
	電流 (A)	形名	電流 (A)	形名	電流 (A)	形名
3.3	70	RKW03-70RF	150	RKW03-150F	375	RKW03-375F
5	60	RKW05-60RF	120	RKW05-120F	300	RKW05-300F
12	27	RKW12-27RF	53	RKW12-53RF	125	RKW12-125F
15	22	RKW15-22RF	43	RKW15-43RF	100	RKW15-100F
24	14	RKW24-14RF	27	RKW24-27RF	65	RKW24-65RF
28	12	RKW28-12RF	23	RKW28-23RF	55	RKW28-55RF
48	7	RKW48-7R0F	13	RKW48-13RF	32	RKW48-32RF

●標準タイプおよびFタイプは在庫品です。

### オプション電源について

RKWシリーズはお客様の多様なニーズにお応えするため下記のオプションを用意しております。標準品品名の末尾に下記記号を追加することで指定できます。

組み合わせ記号	オプション機能		
	長寿命ファン搭載	過電圧検出値固定	ファンアラーム付
F	<input type="radio"/>		
A		<input type="radio"/>	
B			<input type="radio"/>
E	<input type="radio"/>	<input type="radio"/>	
G	<input type="radio"/>		<input type="radio"/>
J		<input type="radio"/>	<input type="radio"/>
N	<input type="radio"/>	<input type="radio"/>	<input type="radio"/>

●    部分の製品は受注生産になります。

形名例：RKW05-60RG 5V・60A出力電源で長寿命ファン搭載、ファンアラーム機能付き

●RoHS指令対応：EU Directive 2002/95/ECにもとづき、免除された用途を除いて、鉛、カドミウム、水銀、六価クロム、および特定臭素系難燃剤のPBB、PBDEを使用していないことを表します。

製品をより正しく、安全にご使用いただくために、さらに詳細な特性・仕様をご確認いただける納入仕様書をぜひご請求ください。記載内容は、改良その他により予告なく変更する場合がありますので、あらかじめご了承ください。

## RKW300W タイプ

### 仕様・規格一覧

形名		RKW03-70R	RKW05-60R	RKW12-27R	RKW15-22R	RKW24-14R	RKW28-12R	RKW48-7R0	
定格出力電圧・電流*1		3.3V・70A	5V・60A	12V・27A	15V・22A	24V・14A	28V・12A	48V・7A	
最大出力電力	W	231	300	324	330	336	336	336	
入力条件									
入力電圧 Eac	V	85~265 [定格:100-240]							
入力周波数	Hz	47~66 [定格:50-60] (単相)							
入力電流	A	4.4max./2.2max. [AC.100/240V] (3.3V:3.6max./1.8max.)							
ヒューズ定格	A	10 [内蔵]							
サージ電流	A	20max./40max. [AC.100/240V、ただし、1次サージ電流、入力投入間隔は30s以上]							
漏洩電流	mA	0.30max./0.38max. [AC.100 (電安)/240V (UL、IEC)]							
力率		0.99typ.							
効率	%	100V	68typ.	74typ.	76typ.	77typ.	80typ.	80typ.	81typ.
	%	200V	72typ.	78typ.	80typ.	81typ.	84typ.	84typ.	85typ.
出力特性									
出力電圧 Edc	V	3.3	5	12	15	24	28	48	
電圧可変範囲 Edc	V	1.8~3.6	3.5~6	7.2~14.4	10.5~18	16.8~28.8	19.6~33.6	33.6~52.8	
最大出力電流	A	70	60	27	22	14	12	7	
最小出力電流	A	0	0	0	0	0	0	0	
過電圧検出値*2	V	Vo+0.66~1.32	Vo+1~2	Vo+2.4~4.8	Vo+3~6	Vo+4.8~9.6	Vo+5.6~10.4	Vo+2.5~12	
過電流検出値	A	73.5~91	63~78	28.4~35.1	23.1~28.6	14.7~18.2	12.6~15.6	7.4~9.1	
定電圧精度	入力変動	%	0.2max. (0.1typ.) [入力電圧範囲内]						
	負荷変動	%	0.4max. (0.2typ.) [0~100%負荷] 総合変動±1.8max. (±0.9typ.)						
	温度変動	%	1max. (0.5typ.) [周囲温度-10~+65°C]						
	ドリフト	%	0.5max. (0.2typ.) [25°C、定格入出力、入力電圧印加後30min~8h]						
	動的負荷変動	%	±4max. [50~100%負荷急変時、tr、tf≥50µs]						
リップル Ep-p	mV	80max.	80max.	120max.	120max.	150max.	150max.	200max.	
リップルノイズ Ep-p	mV	120max.	120max.	150max.	150max.	200max.	200max.	300max.	
起動時間	ms	350max. (280typ.)/210max. (150typ.) [AC.100/240V]							
保持時間	ms	20min. (30typ.)/20min. (40typ.) [AC.100/240V]							
許容負容量	µF	10000							
付属機能									
運転表示		電圧出力時(緑色LED)点灯							
過電圧保護*2*3*4		出力電圧遮断型							
出力電圧低下検出		あり(出力電圧が設定電圧の80%以下に降下時、パワーフェイル信号出力)							
過電流保護*3*4		定電流電圧垂下方式(30s以上経過時、出力電圧遮断)							
ファン停止*3*4		出力電圧遮断型							
過熱保護*3		出力電圧遮断型							
リモートON-OFF		あり(フローティング)							
リモートセンシング		あり							
カレントバランス		あり							
出力電圧外部可変機能		あり							
マスタースレーブ		あり							
規格									
安全規格		UL60950-1、CSA C22.2 No.60950-1 (C-UL)、EN60950 (TÜV) 認可、電気用品安全法準拠(別表第八の沿面、空間距離に対応)							
雑音端子電圧		FCC-Class B、VCCI-Class B、EN55011-B、EN55022-B準拠							
イミュニティ		EN50082-2、EN61000-4-2、3、4、5、6、8、11準拠							
高調波入力電流規制		EN61000-3-2適合							
雑音電界強度		FCC-Class B、VCCI-Class B、EN55011-B、EN55022-B準拠							
構造									
外形寸法	mm	92×80×175 [H×W×L]							
質量	kg	1.8max.							
取付方法		3面より取付け可能							
ケース材質		フレーム、カバー:鉄/基板:CEM-3							

\*1 定格出力電流(最大出力電流)は-10~+50°Cの時の値です。この温度範囲外で使用される場合は、ディレーティングが必要です。

\*2 トラッキング方式(検出値が出力電圧値に連動する方式)です。過電圧検出値は出力設定電圧(Vo)に対しての値です。

\*3 入力再投入で復帰(インターバル約40s)

\*4 リモートコントロール:リセットにて再起動可能。



# RKW300W タイプ

## 外観図

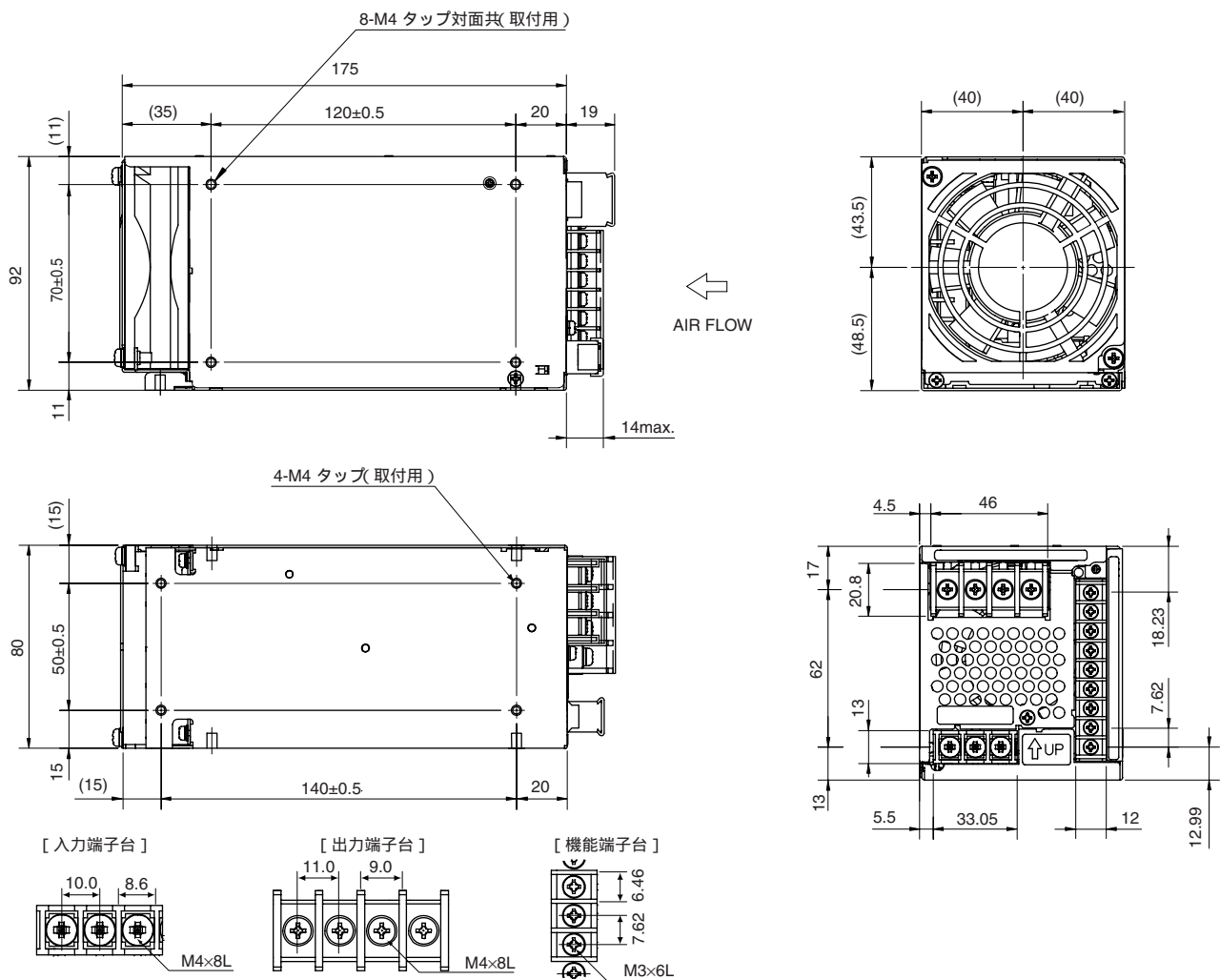

単位:mm  
指定なき許容差は±1mm

・取付用のM4タップに使用するネジは、ケース表面より6mm以上入れないで下さい。



⚠ 製品をより正しく、安全にご使用いただくために、さらに詳細な特性・仕様をご確認いただける納入仕様書をぜひご請求ください。  
記載内容は、改良その他により予告なく変更する場合がありますので、あらかじめご了承ください。

## RKW600W タイプ

### 仕様・規格一覧

形名		RKW03-150	RKW05-120	RKW12-53R	RKW15-43R	RKW24-27R	RKW28-23R	RKW48-13R	
定格出力電圧・電流*1		3.3V・150A	5V・120A	12V・53A	15V・43A	24V・27A	28V・23A	48V・13A	
最大出力電力	W	495	600	636	645	648	644	624	
入力条件									
入力電圧 Eac	V	85~265 [定格:100-240]							
入力周波数	Hz	47~66 [定格:50-60] (単相)							
入力電流	A	8.4max./4.2max. [AC.100/240V] (3.3V:7.2max./3.6max.)							
ヒューズ定格	A	15 [内蔵]							
サージ電流	A	30max./60max. [AC.100/240V、ただし、1次サージ電流、入力投入間隔は30s以上]							
漏洩電流	mA	0.75max./0.75max. [AC.100 (電安)/240V (UL、IEC)]							
力率		0.99typ.							
効率	%	100V	74typ.	76typ.	80typ.	81typ.	82typ.	82typ.	84typ.
	%	200V	78typ.	81typ.	84typ.	85typ.	86typ.	86typ.	87typ.
出力特性									
出力電圧 Edc	V	3.3	5	12	15	24	28	48	
電圧可変範囲 Edc	V	1.8~3.6	3.5~6	7.2~14.4	10.5~18	16.8~28.8	19.6~33.6	33.6~52.8	
最大出力電流	A	150	120	53	43	27	23	13	
最小出力電流	A	0	0	0	0	0	0	0	
過電圧検出値*2	V	Vo+0.66~1.32	Vo+1~2	Vo+2.4~4.8	Vo+3~6	Vo+4.8~9.6	Vo+5.6~10.4	Vo+4.8~12	
過電流検出値	A	156~186	126~156	55.6~68.9	45.1~55.9	28.3~35.1	24.1~29.8	13.7~16.9	
定電圧精度	入力変動	%	0.2max. (0.1typ.) [入力電圧範囲内]						
	負荷変動	%	0.6max. (0.3typ.) [0~100%負荷]						
	温度変動	%	1max. (0.5typ.) [周囲温度-10~+65°C]						
	ドリフト	%	0.5max. (0.2typ.) [25°C、定格入出力、入力電圧印加後30min~8h]						
	動的負荷変動	%	±4max. [50~100%負荷急変時、tr、tf≥50µs]						
リップル Ep-p	mV	80max.	80max.	150max.	150max.	200max.	200max.	300max.	
リップルノイズ Ep-p	mV	120max.	120max.	200max.	200max.	300max.	300max.	400max.	
起動時間	ms	350max. (280typ.)/150max. (100typ.) [AC.100/240V]							
保持時間	ms	20min. (30typ.)/20min. (40typ.) [AC.100/240V]							
許容負容量	µF	10000							
付属機能									
運転表示		電圧出力時(緑色LED)点灯							
過電圧保護*2*3*4		出力電圧遮断型							
出力電圧低下検出		あり(出力電圧が設定電圧の80%以下に降下時、パワーフェイル信号出力)							
過電流保護*3*4		定電流電圧垂下方式(30s以上経過時、出力電圧遮断)							
ファン停止*3*4		出力電圧遮断型							
過熱保護*3		出力電圧遮断型							
リモートON-OFF		あり(フローティング)							
リモートセンシング		あり							
カレントバランス		あり							
出力電圧外部可変機能		あり							
マスタースレーブ		あり							
規格									
安全規格		UL60950-1、CSA C22.2 No.60950-1 (C-UL)、EN60950-1 (TÜV) 認可、電気用品安全法準拠(別表第八の沿面、空間距離に対応)							
雑音端子電圧		FCC-Class B、VCCI-Class B、EN55011-B、EN55022-B準拠							
イミュニティ		EN50082-2、EN61000-4-2、3、4、5、6、8、11準拠							
高調波入力電流規制		EN61000-3-2適合							
雑音電界強度		FCC-Class B、VCCI-Class B、EN55011-B、EN55022-B準拠							
構造									
外形寸法	mm	92×120×200 [H×W×L]							
質量	kg	3max.							
取付方法		3面より取付け可能							
ケース材質		フレーム、カバー:鉄/基板:CEM-3							

\*1 定格出力電流(最大出力電流)は-10~+50°Cの時の値です。この温度範囲外で使用される場合は、ディレーティングが必要です。

\*2 トラッキング方式(検出値が出力電圧値に連動する方式)です。過電圧検出値は出力設定電圧(Vo)に対しての値です。

\*3 入力再投入で復帰(インターバル約40s)

\*4 リモートコントロール:リセットにて再起動可能。

# RKW600W タイプ

## 外観図

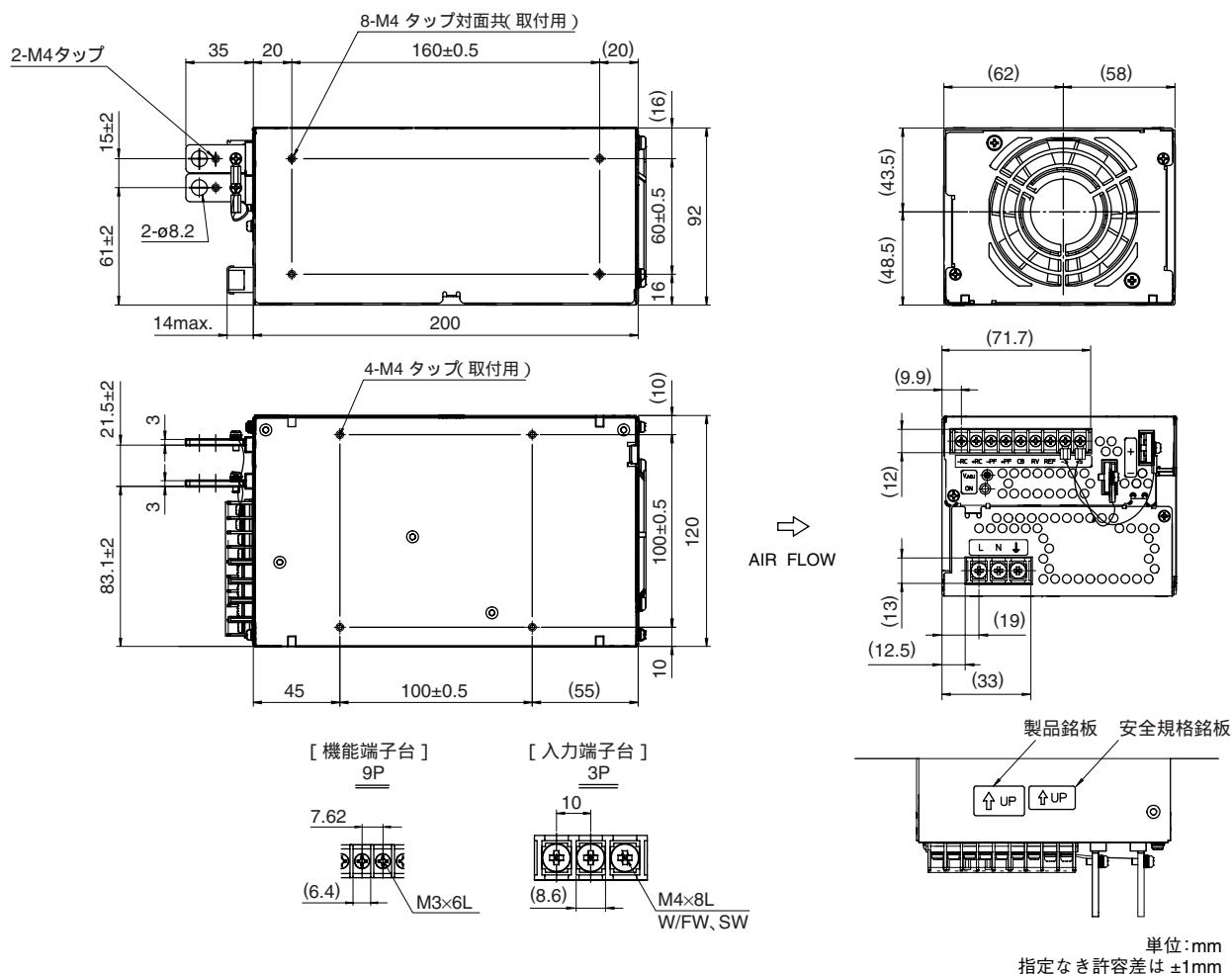

・ 取付用のM4タップに使用するネジは、ケース表面より6mm以上入れないで下さい。



⚠ 製品をより正しく、安全にご使用いただくために、さらに詳細な特性・仕様をご確認いただける納入仕様書をぜひご請求ください。  
記載内容は、改良その他により予告なく変更する場合がありますので、あらかじめご了承ください。

## RKW1.5kW タイプ

### 仕様・規格一覧

形名		RKW03-375	RKW05-300	RKW12-125	RKW15-100	RKW24-65R	RKW28-55R	RKW48-32R
定格出力電圧・電流*1		3.3V・375A	5V・300A	12V・125A	15V・100A	24V・65A	28V・55A	48V・32A
最大出力電力	W	1237.5	1500	1500	1500	1560	1540	1536
入力条件								
入力電圧 Eac	V	85~265 [定格:100-240]						
入力周波数	Hz	47~66 [定格:50-60] (単相)						
入力電流	A	22max./11max. [AC.100/240V] (3.3V:18max./9max.)						
ヒューズ定格	A	30 [内蔵]						
サージ電流	A	20max./40max. [AC.100/240V、ただし、1次サージ電流、入力投入間隔は30s以上]						
漏洩電流	mA	1.2max./1.6max. [AC.100 (電安)/240V (UL、IEC)]						
力率		0.99typ.						
効率	%	100V	73typ.	77typ.	80typ.	82typ.	82typ.	84typ.
	%	200V	77typ.	82typ.	84typ.	86typ.	86typ.	88typ.
出力特性								
出力電圧 Edc	V	3.3	5	12	15	24	28	48
電圧可変範囲 Edc	V	1.8~3.6	3.5~6	7.2~14.4	10.5~18	16.8~28.8	19.6~33.6	33.6~52.8
最大出力電流	A	375	300	125	100	65	55	32
最小出力電流	A	0	0	0	0	0	0	0
過電圧検出値*2	V	Vo+0.66~1.32	Vo+1~2	Vo+2.4~4.8	Vo+3~6	Vo+4.8~9.6	Vo+5.6~10.4	Vo+4.8~12
過電流検出値	A	390~430	315~350	130~140	105~115	68~72	57.7~63.2	33.6~36.8
定電圧精度	入力変動	%	0.2max. (0.1typ.) [入力電圧範囲内]					
	負荷変動	%	0.6max. (0.3typ.) [0~100%負荷]					
	温度変動	%	1max. (0.5typ.) [周囲温度-10~+65°C]					
	ドリフト	%	0.5max. [25°C、定格入出力、入力電圧印加後30min~8h]					
	動的負荷変動	%	±4max. [50~100%負荷急変時、tr、tf≥50µs]					
リップル Ep-p	mV	100max.	100max.	150max.	150max.	200max.	200max.	300max.
リップルノイズ Ep-p	mV	200max.	200max.	200max.	200max.	300max.	300max.	400max.
起動時間	ms	500max. (280typ.)/400max. (180typ.) [AC.100/240V]						
保持時間	ms	20min. (35typ.)/20min. (40typ.) [AC.100/240V]						
許容負容量	µF	10000						
付属機能								
運転表示		電圧出力時(緑色LED)点灯						
過電圧保護*2*3*4		出力電圧遮断型						
出力電圧低下検出		あり(出力電圧が設定電圧の80%以下に降下時、パワーフェイル信号出力)						
過電流保護*3*4		定電流電圧垂下方式(30s以上経過時、出力電圧遮断)						
ファン停止*3*4		出力電圧遮断型						
過熱保護*3		出力電圧遮断型						
リモートON-OFF		あり(フローティング)						
リモートセンシング		あり						
カレントバランス		あり						
出力電圧外部可変機能		あり						
マスタースレーブ		あり						
規格								
安全規格		UL1950、CSA C22.2 No.950-95 (C-UL)、EN60950-1 (TÜV) 認可、電気用品安全法準拠(別表第八の沿面、空間距離に対応)						
雑音端子電圧		FCC-Class B、VCCI-Class B、EN55011-B、EN55022-B準拠(ただし、入力フィルタ取付時)						
イミュニティ		EN50082-2、EN61000-4-2、3、4、5、6、8、11準拠						
高調波入力電流規制		EN61000-3-2適合						
雑音電界強度		FCC-Class B、VCCI-Class B、EN55011-B、EN55022-B準拠						
構造								
外形寸法	mm	92×190×300 [H×W×L]						
質量	kg	6max.						
取付方法		3面より取付け可能						
ケース材質		フレーム、カバー:鉄/基板:FR-4						

\*1 定格出力電流(最大出力電流)は-10~+50°Cの時の値です。この温度範囲外で使用される場合は、ディレーティングが必要です。

\*2 トラッキング方式(検出値が出力電圧値に連動する方式)です。過電圧検出値は出力設定電圧(Vo)に対しての値です。

\*3 入力再投入で復帰(インターバル約40s)

\*4 リモートコントロール:リセットにて再起動可能。

# RKW1.5kW タイプ

## 外観図

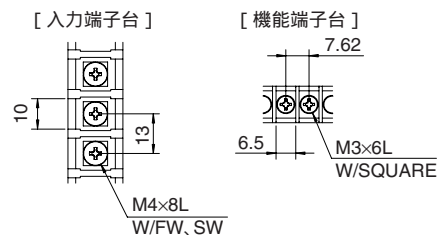
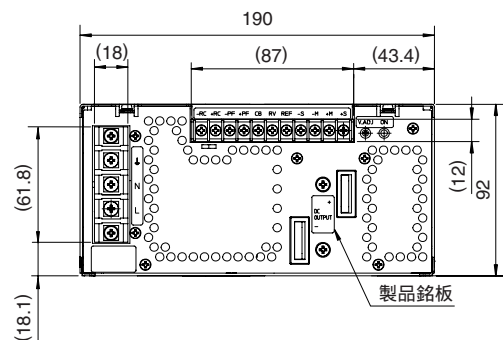
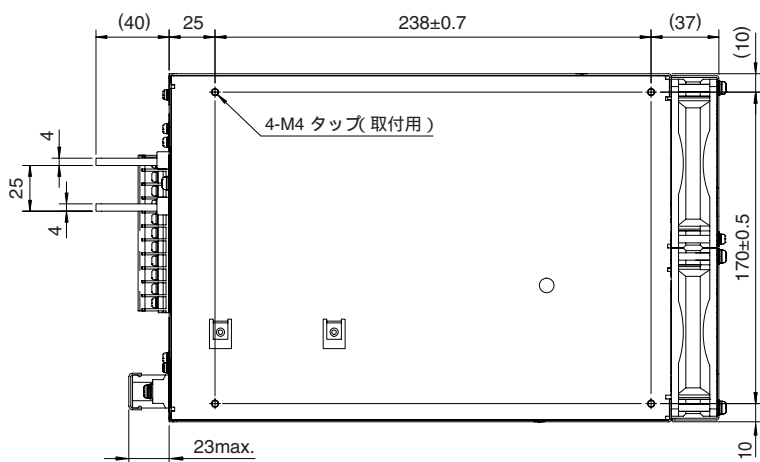
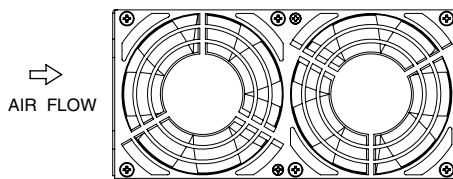
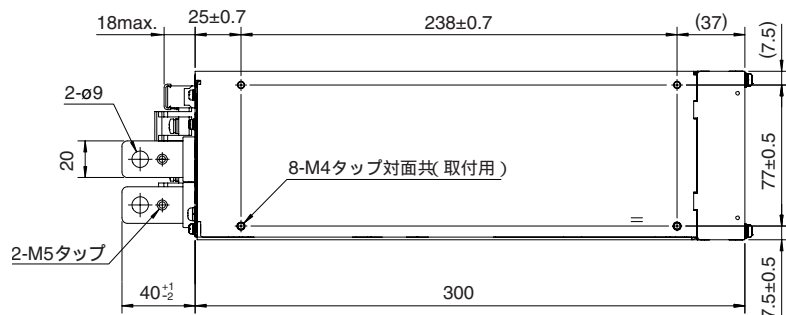

単位:mm  
指定なき許容差は±1mm

・取付用のM4タップに使用するネジは、ケース表面より6mm以上入れないで下さい。



# 特性・機能・アプリケーション

## ブロックダイアグラム

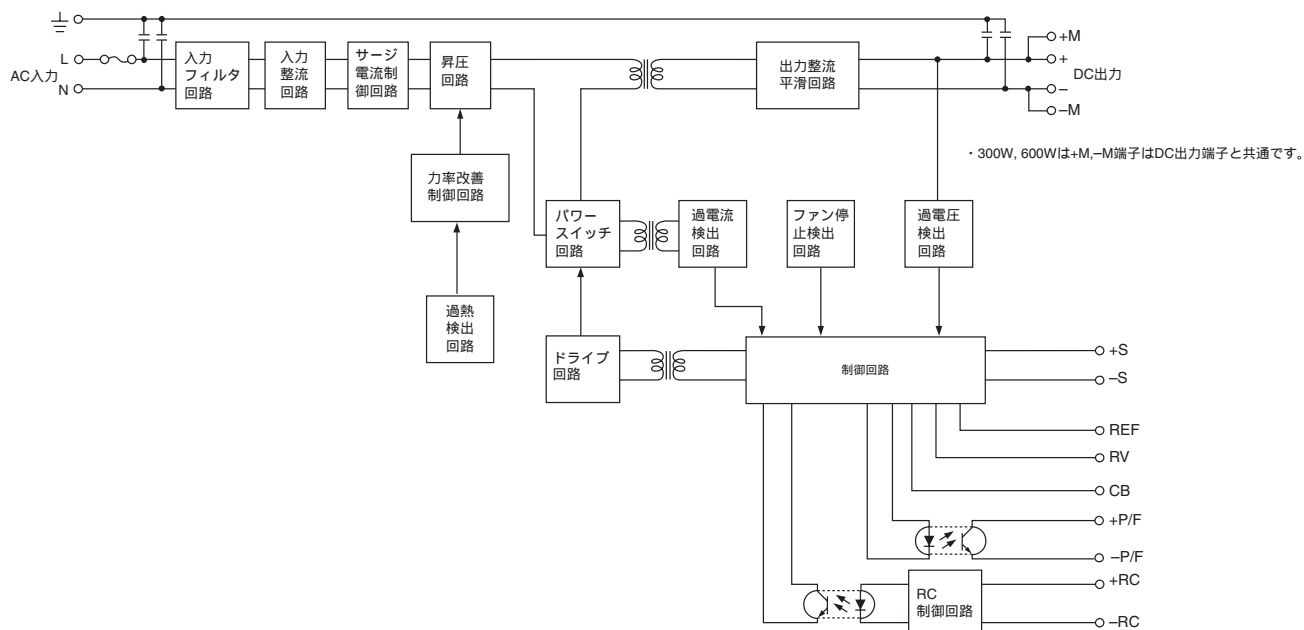

## 共通仕様

温度・湿度		
温度範囲	使用時(°C)	-10~+65(71) ( )はFタイプ[ディレーティングカーブ参照]
	動作可能(°C)	-20~-10
	保存時(°C)	-30~+75
湿度範囲	動作時(%)RH	10~95[ただし、最高湿球温度35°C、結露しないこと]
	保存時(%)RH	
振動・衝撃		
振動	5~10Hz	全振幅10mm[3方向、各1h]
	10~200Hz	加速度19.6m/s <sup>2</sup> (2G)[3方向、各1h]
衝撃	加速度	294m/s <sup>2</sup> (30G)[3方向、各3回]
	衝撃時間	11±5ms
絶縁・耐圧		
耐圧	入力端子-ケース間(G)	Eac: 2.0kV, 1min[常温・常湿・カットアウト電流20mA]
	入力端子-出力端子間	Eac: 3.0kV, 1min[常温・常湿・カットアウト電流300, 600W: 20mA/1.5kW: 25mA]
	出力端子-ケース間(G)	Eac: 500V, 1min[常温・常湿・カットアウト電流100mA]
	入力端子-ケース間(G)	
絶縁抵抗	入力端子-出力端子間	Edc: 500V, 100MΩ min.[常温・常湿]
	出力端子-ケース間(G)	

## 出力電力-周囲温度 (ディレーティング)

### RKW300W、600W

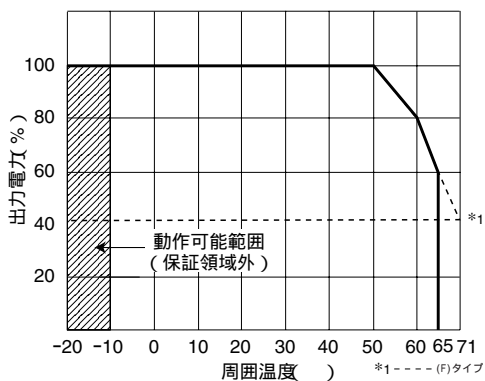

### RKW1.5kW

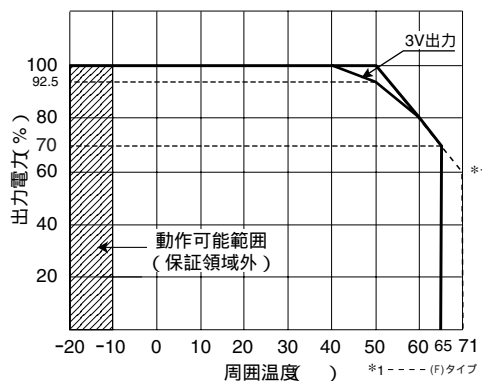

⚠ 製品をより正しく、安全にご使用いただくために、さらに詳細な特性・仕様をご確認いただける納入仕様書をぜひご請求ください。記載内容は、改良その他により予告なく変更する場合がありますので、あらかじめご了承ください。

# 特性・機能・アプリケーション

## 端子部名称および機能

### 300W タイプ

### 600W タイプ

### 1.5kW タイプ

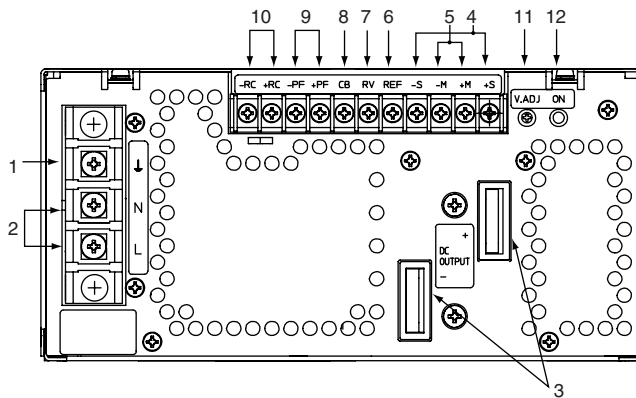
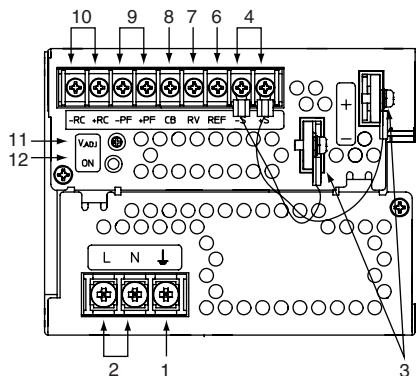
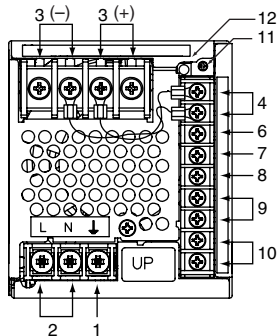

端子No.	名称および機能	
1	グラウンド端子 (G)	アース線に接続します。ケースと接続されています。
2	交流入力端子 (L, N)	AC.100-120VまたはAC.200-240V入力ラインに接続します。
3	直流出力端子 (+, -)	負荷線に接続します。
4	リモートセンシング端子 (+S, -S)	負荷までの電圧降下分を補正する場合に使用します。1.5kWはショートピースで短絡してあります。600Wは直流出力端子と結線してあります。
5	出力電圧モニタ端子 (+M, -M)	直流出力のモニタ端子です。負荷線を接続しないで下さい。リモートセンシング機能を使用しない場合は、リモートセンシング端子とショートピースで短絡して下さい。
6	出力電圧基準端子 (REF)	出力電圧制御用基準電圧の端子で、マスタースレーブ運転や出力電圧可変機能使用時に使用します。通常はショートピースでRV端子と短絡してあります。
7	出力電圧可変端子 (RV)	外部信号により出力電圧を制御する場合に使用します。
8	カレントバランス端子 (CB)	電源を並列運転する場合に使用します。この時は各々の (CB)、(-S) の端子を並列に接続します。
9	パワーフェイル端子 (PF)	出力電圧が設定電圧の80%以下になった場合、オープンモード信号を送出します。出力過電圧保護、ファン回転停止過熱保護、過電流保護の異常検出回路が動作し、出力電圧が遮断した場合も信号を送出します。
10	リモートON-OFF端子 (+RC, -RC)	RC端子間を開閉することにより出力をON-OFFできます (開で出力OFF)。RC端子はフローティングです。通常はショートピースで±RC端子を短絡してあります。
11	出力電圧調整トリマ (V.ADJ)	出力電圧を調整できます。
12	出力表示LED (緑)	電圧が出力されると緑色LEDが点灯します。

## 設置方法

### RKW300W

### RKW600W

### RKW1.5kW

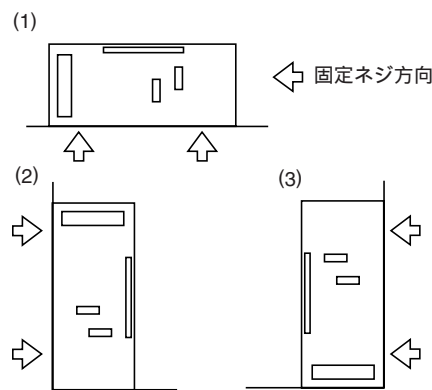
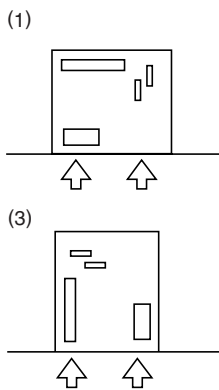
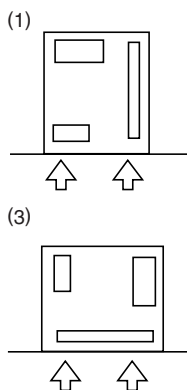

・ファン面および前面パネル部分は隣接機器などより 50mm 以上離して下さい。また、外気と熱交換できるように設置して下さい。

・通風孔部分およびファン面は隣接機器より 30mm 以上離して下さい。また、外気と熱交換できるように設置して下さい。



## 特性・機能・アプリケーション

### リモートセンシング機能

電源から負荷までのラインドロップの影響により、負荷端での安定度が問題となる場合にリモートセンシングを行えば、安定度の改善が行えます。

出力端子と負荷端子間のラインドロップが片側で

3.3V 出力：0.15V max.

5V 出力：0.25V max.

12~48V 出力：0.4V max.

までのリモートセンシングが可能です。

過電圧保護が動作しやすかったり、発振しやすかった場合は、下図の+M、+S間、-M、-S間に470μF以上の電解コンデンサを外付けして下さい。

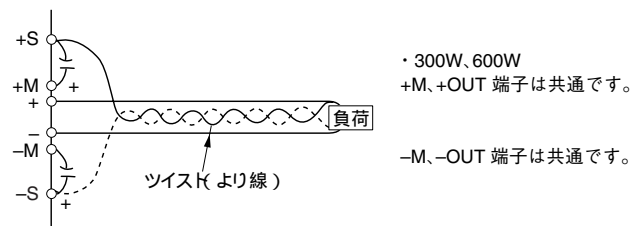

### 出力電圧外部可変機能 (RV)

RV端子を使用することにより外付けトリマまたは外部電圧で出力電圧の可変が可能です。本機能を使用する場合、REF、RV、-S端子からの配線はツイスト線またはシールド線 (-Sをシールドにする) を使用して下さい (推奨の長さは2m max.です)。断線および誤配線のないように接続して下さい。

電圧モデル(V)	RV電圧(V)	出力電圧可変範囲
3.3	0~6.0	Min~Max(製品仕様参照)
5~28	0~6.0	Min~Max(製品仕様参照)
48	0~5.5	Min~Max(製品仕様参照)

### 使用方法

- REF、RV間のショート板を外す。
- 外付けトリマにて出力電圧を可変する場合  
V<sub>ADJ</sub>を右いっぱい回し、次図 (a) のように外付トリマ (5kΩ) をREF、RV、-S端子に接続する。  
トリマの残留抵抗により0Vまで可変出来ない場合があります。
- 外部電圧により出力電圧を可変する場合  
右図 (b) のように外部可変電源の+をRV端子に、-を-S端子に接続する。
- 負荷が少ない場合  
出力電圧を急激に低下させると、過電圧保護機能が動作する場合があります。

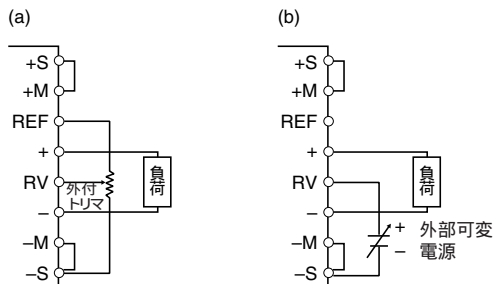

### カレントバランス機能 (CB 端子)

この端子にはモニタ機能があり複数個の電源を並列接続した場合、各電源のCB端子同士および-S端子同士を相互に接続することにより、各電源の出力電流が均一化するように制御されます。CB、-S端子間には出力電流にほぼ比例した電圧が発生します。

#### (1)均一化条件

各電源の出力電圧のばらつき

(最大電圧-最小電圧) ÷ 定格電圧=2% max.

出力電流：総出力定格電流に対して20~90%

#### (2)均一性能 (2台の場合)

前記均一化条件における各電源の出力電流のばらつき

(最大電流-最小電流) ÷ (定格電流×並列台数)=10% max.

#### (3)CB 端子接続図

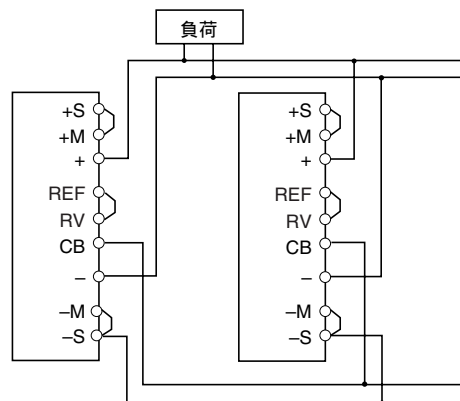

各電源からの負荷線のインピーダンスは極力同じにして下さい。

CB、-Sからの配線は、ツイスト線またはシールド線 (-Sをシールド) を使用して下さい。並列台数は最大4台です。

300W、600W は+M、-M 端子はDC出力端子と共通です。



## 特性・機能・アプリケーション

### リモート ON-OFF 機能

リモートON-OFF端子(+RC、-RC)に以下に示す信号を入力することにより、電源外部より出力電圧をON/OFFすることができ  
ます。

+RC、-RC間が、Hレベル(オープンまたは外部電圧印加2.4~24V:  
流入電流1.0mA max.)で出力電圧がOFFし、ファンも停止します。

+RC、-RC間が、Lレベル(ショートまたは端子間電圧0~0.4V:  
流出電流1.6mA max.)で出力電圧がONします。

±RC端子はAC入力端子、DC出力端子と絶縁されています。

±RC端子と出力系の絶縁は共通仕様の絶縁抵抗(出力端子-ケー  
ス間(G))に準じ、AC入力端子と±RC端子の耐電圧も共通仕様  
(入力端子-ケース間(G)の耐電圧)に準じます。

(リレー回路)

(半導体回路)

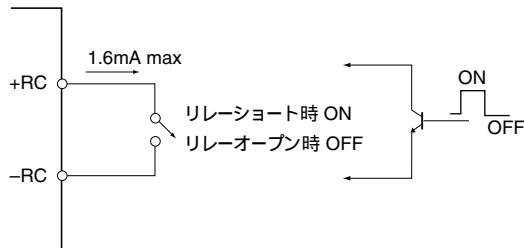

### パワーフェイル信号

出力電圧が設定電圧の80%以下に低下した場合に信号を送出しま  
す。

ただし、電源保護機能が動作した場合は、出力を遮断しパワーフェ  
イル信号も送出します。

### 出力形式

シンク電流: 50mA max. コレクタエミッタ間電圧: 40V max.

±P/F端子はAC入力端子、DC出力端子と絶縁されています。

±P/F端子と出力系の絶縁は出力グランド端子間の絶縁抵抗に準  
じ、AC入力端子と±P/F端子の絶縁は入力-出力端子間の絶縁抵抗  
に準じます。

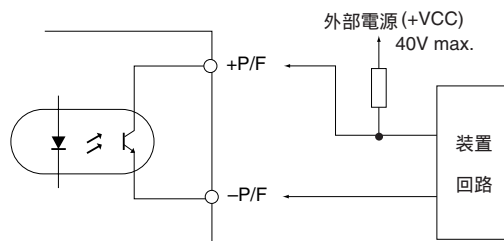

### P/F信号

- 異常検出時ハイインピーダンス
- 最大コレクタ電流: 50mA  
(コレクタエミッタ飽和電圧: 0.4V max.)
- 最大コレクタエミッタ電圧: 40V

### 各種保護機能

保護機能	動作
OV 出力過電圧保護	出力電圧が異常に上昇した時、出力の遮断、ファン 停止をします。 復帰は、要因除去後リモートON-OFF端子をHレベ ルにした後再度Lレベルにするか、入力を一度遮断 し40s以上おいて再投入します。
OC 出力過電流保護	過電流状態が30s以上継続した場合、出力の遮断、 ファン停止をします。 復帰は上記OVと同様に行います。
FAN ファン停止	ファンの回転が停止した場合、出力の遮断をし ます。復帰は上記OVと同様に行います。 ただしファン回転に異常がある場合は復帰でき ません。
TH 過熱保護	電源内部の温度が異常上昇した時、出力の遮断、 ファン停止をします。 復帰は入力を一度遮断し40s以上おいて再投入し ます。 ただし内部温度が低下していない場合は復帰でき ません。

## 特性・機能・アプリケーション

### 冗長 (N+1) 運転

電源の冗長運転する場合、電源の出力端にダイオードを接続して下さい。各電源からの負荷線のインピーダンスは極力同じにして下さい。

CB、-S からの配線は、ツイスト線またはシールド線 (-S をシールド) を使用して下さい。接続台数は最大4台です。

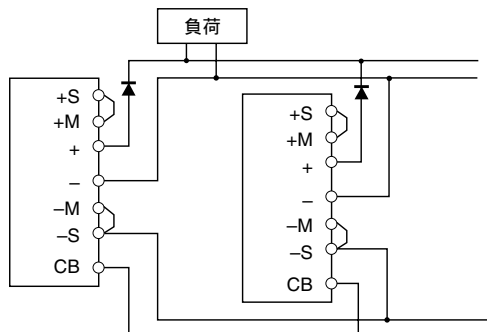

### マスタースレーブ機能

REF 端子、RV 端子を使用することによりマスタースレーブ動作が可能です。マスターに選んだ電源の REF 端子とスレーブ電源の RV 端子およびそれぞれ -S 端子を下図のように接続して下さい。マスター電源の V.ADJ に追従し全ての電源の出力電圧が同時に可変できます。接続台数は最大4台です。

#### ●出力負荷が複数の場合

RV、-S からの配線は、ツイスト線またはシールド線 (-S をシールド) を使用して下さい。

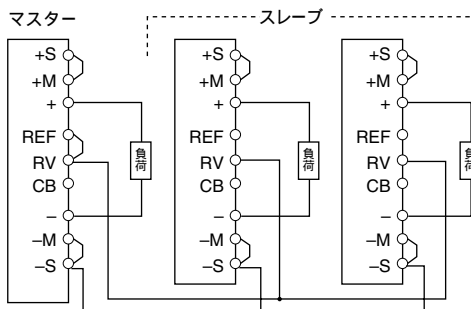

#### ●出力負荷が1個の場合

各電源からの負荷線のインピーダンスは極力同一にして下さい。RV、-S からの配線は、ツイスト線またはシールド線 (-S をシールド) を使用して下さい。

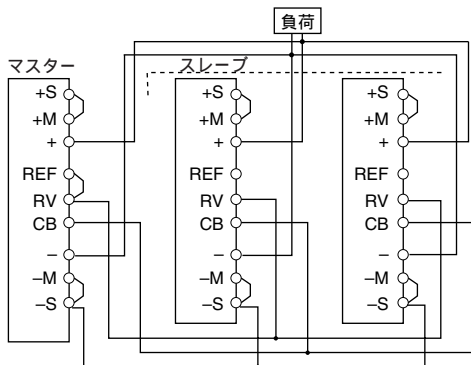

・300W、600W は +M、-M 端子は DC 出力端子と共通です。

### 絶縁、耐圧試験

絶縁、耐圧試験は劣化の原因となる場合があります。実施にあたっては十分な配慮が必要です。入力系、出力系、FG (フレームグラウンド) で、その系内を同電位にする必要があります。

使用する試験器はテストON時に穏やかに立ち上り、OFF時に自動的に充電エネルギーを放電するタイプが望ましく、手動でテスト後の放電を行う時は、100kΩ~1MΩ程度の抵抗を通して行って下さい (低インピーダンスでの放電は劣化の原因となる場合がありますので避けて下さい)。

また、いずれの場合におきましても感電防止に十分な対策が必要です。

### 耐圧、絶縁試験時の電源端子接続

出力系、入力系の各々の端子は短絡して下さい。

#### RKW300W

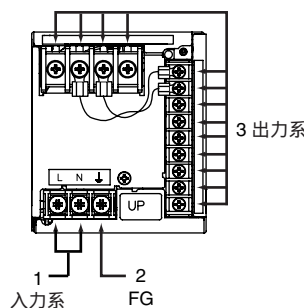

#### RKW600W

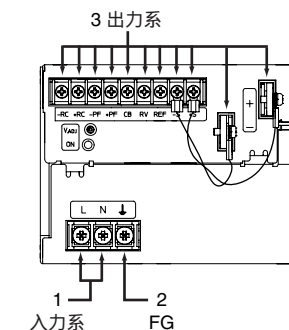

#### RKW1.5kW

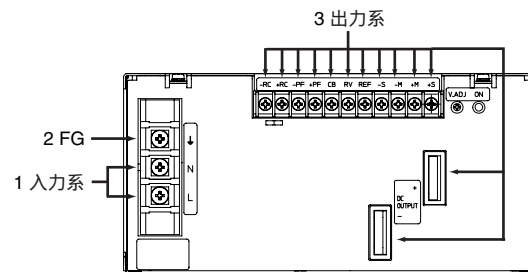

### 耐圧、絶縁試験時の試験器と電源間接続

試験器と電源本体との接続は試験器端子を下表ロケーションと接続した後試験を実施して下さい。

試験条件	耐圧試験器		絶縁試験器	
	+端子	-端子	+端子	-端子
入力:出力間耐圧	1	3	—	—
入力:FG間耐圧	1	2	—	—
出力:FG間耐圧	3	2	—	—
入力:FG間絶縁	—	—	1	2
入力:出力間絶縁	—	—	1	3
出力:FG間絶縁	—	—	3	2

# 特性・機能・アプリケーション

## 準標準仕様

本仕様書は、スイッチング制御方式単一出力電源 RKW300W についてオプション機能を規定し、本仕様書の記載事項を除く他の事項については、製品仕様書4BA00G073を適用します。

## オプション機能付き電源

### 形名の呼称法

RKW○○-○○○ □  
(1) (2)

### (1)標準電源形名

### (2)組み合わせ記号

下表の○印で示すオプション機能を有することをあらわします。

組み合わせ記号	オプション機能		
	長寿命ファン搭載	過電圧検出値固定	ファンアラーム付
F	○		
A		○	
B			○
E	○	○	
G	○		○
J		○	○
N	○	○	○

- 部分的製品は受注生産になります。  
例) RKW05-60G: 5V・60A出力電源で長寿命ファン搭載、ファンアラーム機能付き
- 安全規格申請時の電源形名は標準電源形名(1)を使用して下さい。

## オプション機能の詳細

### 長寿命ファン搭載タイプ

- 許容入力電圧範囲および許容入力周波数の温度条件  
温度範囲：-10~+71°C
- 周囲温度変動の温度条件  
温度範囲：-10~+71°C
- リプルおよびリプルノイズの温度条件  
温度範囲：0~+71°C
- 使用温度範囲：-10~+71°C
- 無償補償期間：10年
- パワーフェイル信号  
シンク電流：20mA max.(300Wは除く)
- 防湿処理をほどこしてあります。

## ディレーティング

### RKW300W

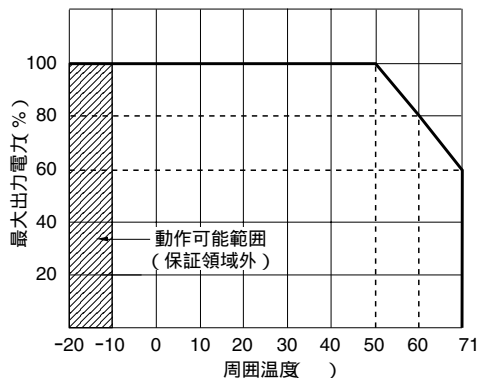

### RKW600W

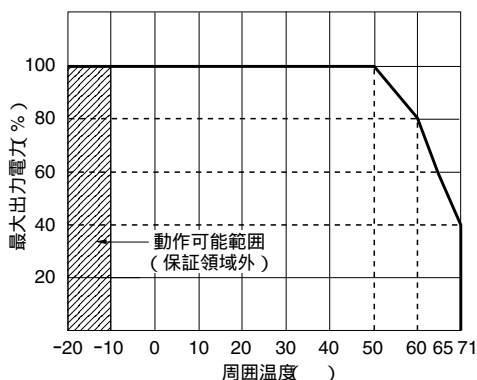

### RKW1.5kW

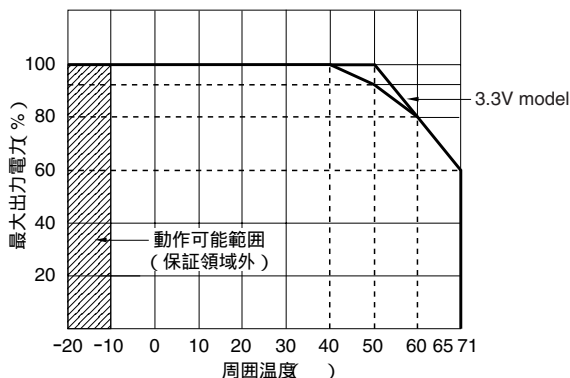

⚠ 製品をより正しく、安全にご使用いただくために、さらに詳細な特性・仕様をご確認いただける納入仕様書をぜひご請求ください。記載内容は、改良その他により予告なく変更する場合がありますので、あらかじめご了承ください。

## 特性・機能・アプリケーション

### 過電圧検出値固定タイプ

過電圧検出値が固定値（REF電圧にトラッキングしない）になります。

300Wタイプ	過電圧保護検出値(V)	600Wタイプ	過電圧保護検出値(V)	1.5kWタイプ	過電圧保護検出値(V)
RKW03-70R□*	4.0~4.6	RKW03-150□*	4.0~4.6	RKW03-375□*	4.0~4.6
RKW05-60R□	6.2~7.0	RKW05-120□	6.2~7.0	RKW05-300□	6.2~7.0
RKW12-27R□	14.8~16.8	RKW12-53R□	14.8~16.8	RKW12-125□	14.8~16.8
RKW15-22R□	18.6~21.0	RKW15-43R□	18.6~21.0	RKW15-100□	18.6~21.0
RKW24-14R□	29.8~33.6	RKW24-27R□	29.8~33.6	RKW24-65R□	29.8~33.6
RKW28-12R□	34.7~39.2	RKW28-23R□	34.7~39.2	RKW28-55R□	34.7~39.2
RKW48-7R0□	55.5~59.9	RKW48-13R□	55.5~59.9	RKW48-32R□	55.5~59.9

\* 前ページの形名の呼称法をご参照下さい。

### ファンアラーム付タイプ

ファンの回転が低下したときにアラーム信号を検出します。電源の出力は停止しませんので、リモートON-OFF機能を使用するか、あるいは入力を遮断し電源を速やかに停止させ、ファン部分に異常がないか確認して下さい。

#### ●パワーフェイル信号

出力電圧が設定電圧の約80%以下になったらオープンになります。

#### ●ファンアラーム信号

ファンの回転が低下したときにオープンになります。

#### ●シンク電流：50mA max.

#### ●コレクタエミッタ間電圧：40V max.

+PF端子、+RC端子、ALM端子およびCOM端子はAC入力端子、DC出力端子と絶縁されています。+PF端子、+RC端子、ALM端子およびCOM端子と出力系の絶縁は出力カーグラウンド端子間の絶縁抵抗に準じ、AC入力端子と+PF端子、+RC端子、ALM端子およびCOM端子の絶縁は入力カー出力端子間の絶縁抵抗に準じます。

### 出力形式

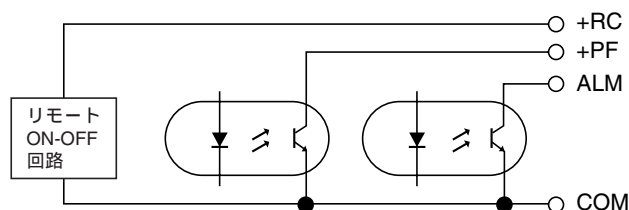

リモート ON-OFF 入力端子: +RC-COM 間  
 パワーフェイル信号出力端子: +PF-COM 間  
 ファンアラーム信号出力端子: ALM-COM 間  
 (COM は上記共通のリターン端子になります。)

# 特性・機能・アプリケーション

## RKW300W 代表特性 RKW05-60R

### AC.100V系 入力電流

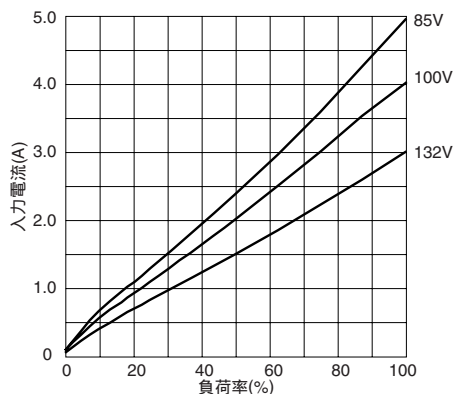

### AC.200V系 入力電流

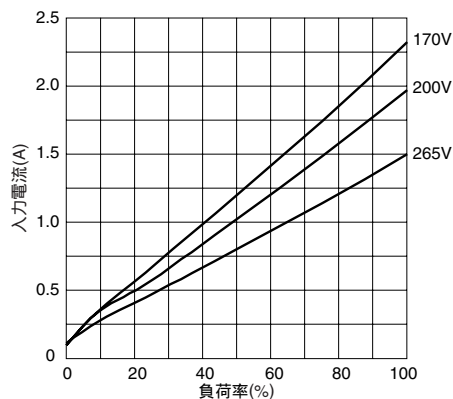

### AC.100V系 効率

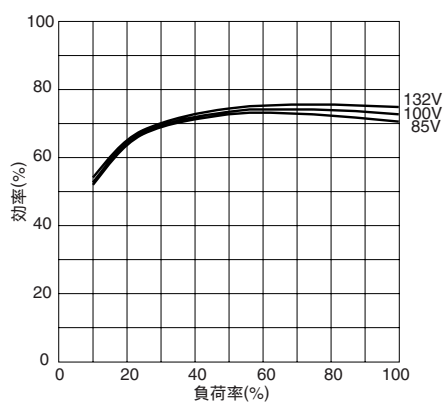

### AC.200V系 効率

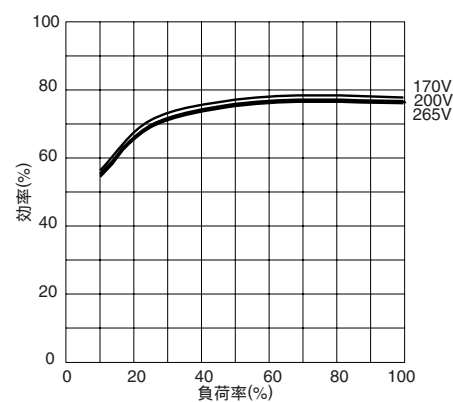

### AC.100V系 力率

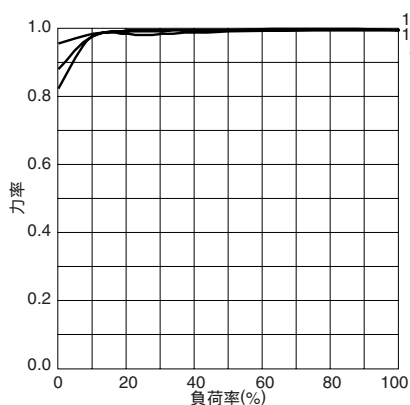

### AC.200V系 力率

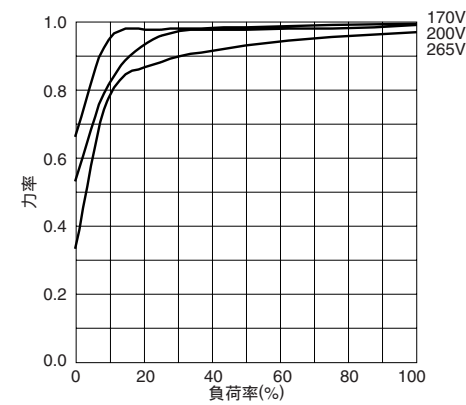

### AC.100V系 サージ電流

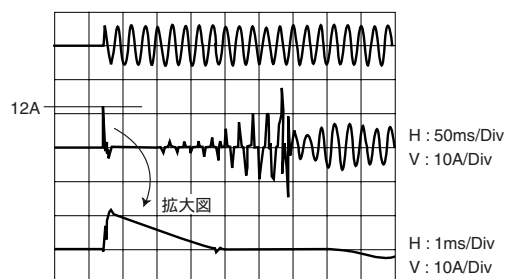

### AC.200V系 サージ電流

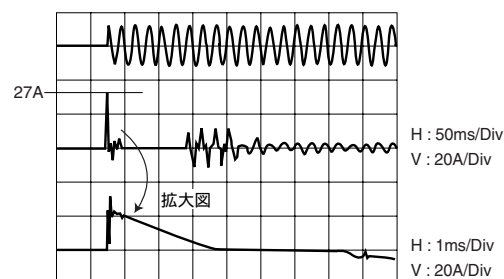

⚠ 製品をより正しく、安全にご使用いただくために、さらに詳細な特性・仕様をご確認いただける納入仕様書をぜひご請求ください。  
記載内容は、改良その他により予告なく変更する場合がありますので、あらかじめご了承ください。

# 特性・機能・アプリケーション

## RKW300W 代表特性 RKW05-60R

### AC.100V系 起動特性

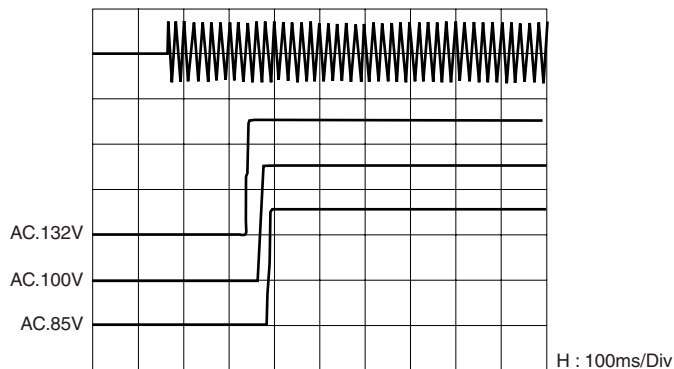

### AC.200V系 起動特性

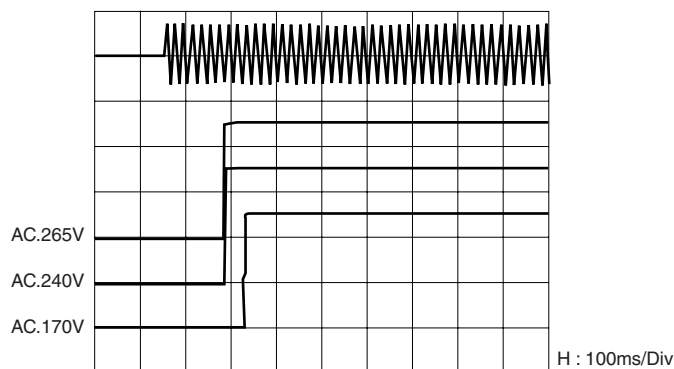

### リモートコントロール (ON)

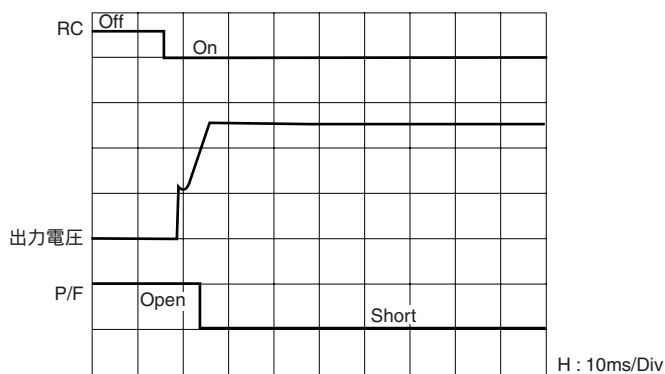

### リモートコントロール (OFF)

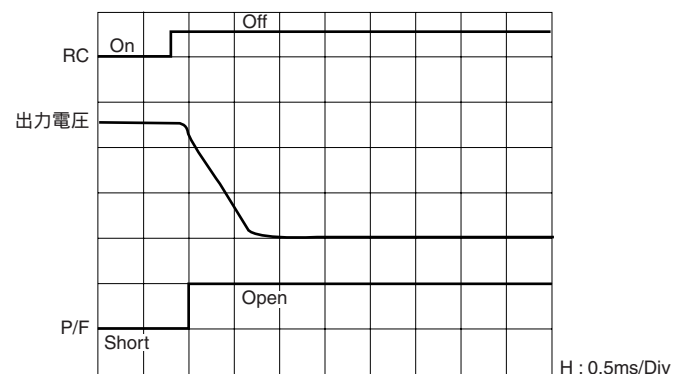

### パワーフェイル信号シーケンス

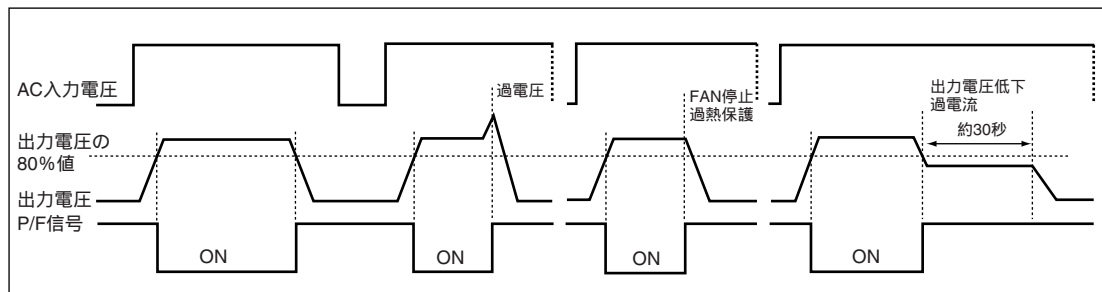

### AC.100V/200V系 過電流カーブ

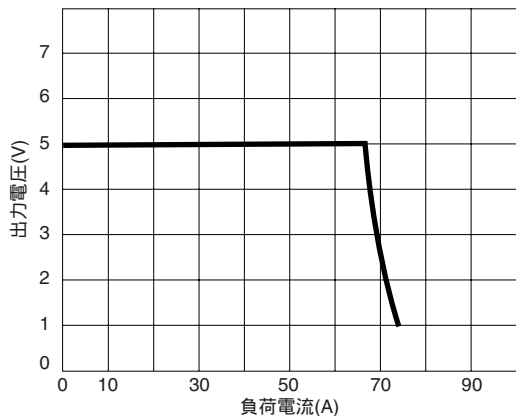

### RV 端子電圧可変範囲

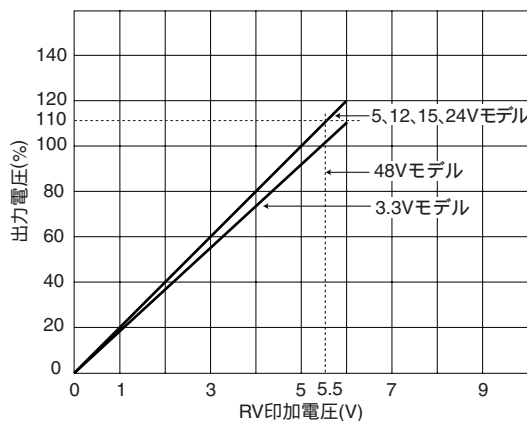

⚠ 製品をより正しく、安全にご使用いただくために、さらに詳細な特性・仕様をご確認いただける納入仕様書をぜひご請求ください。  
記載内容は、改良その他により予告なく変更する場合がありますので、あらかじめご了承ください。

# 特性・機能・アプリケーション

## RKW300W 代表特性 RKW05-60R

### AC.100V系 電解コンデンサ寿命

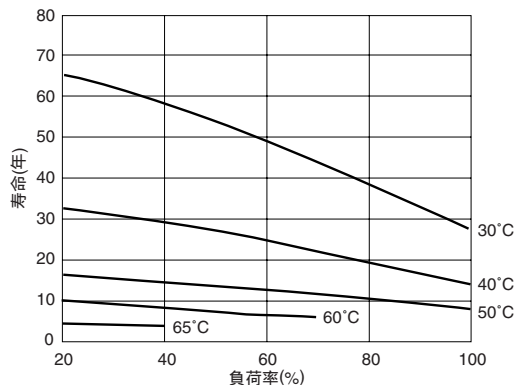

### AC.200V系 電解コンデンサ寿命

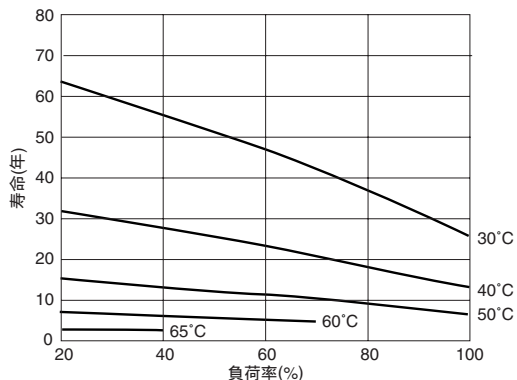

### AC.100V系 保持時間

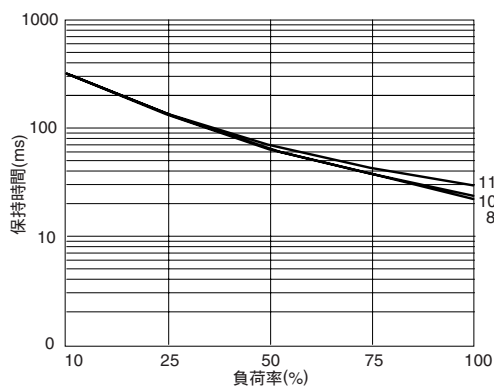

### AC.200V系 保持時間

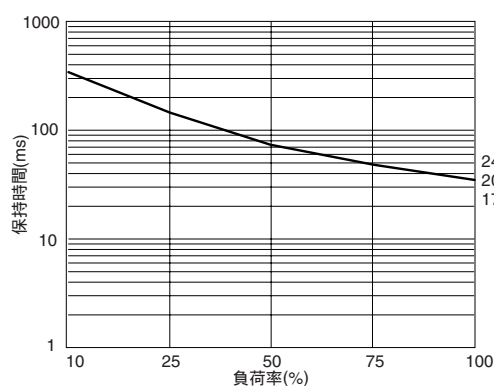

### 雑音端子電圧

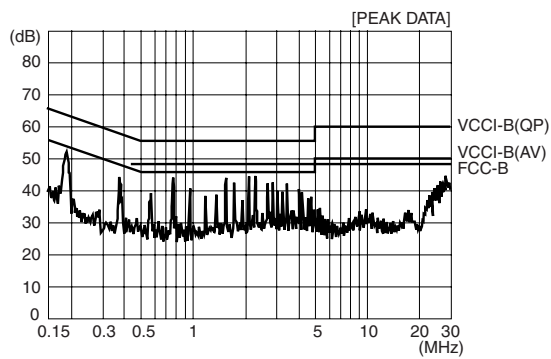

### 放射ノイズ

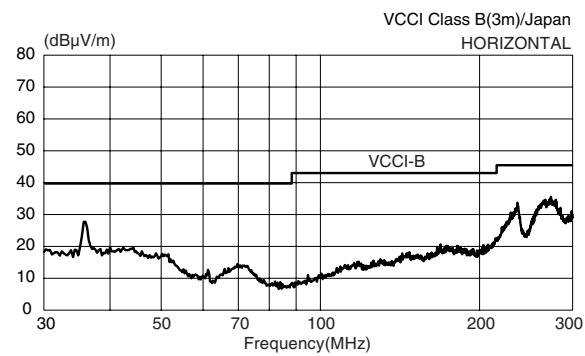

### 放射ノイズ

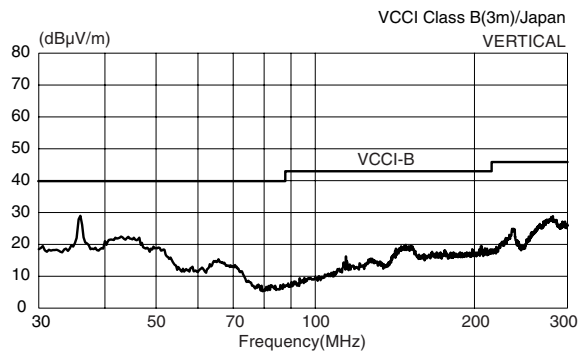

⚠ 製品をより正しく、安全にご使用いただくために、さらに詳細な特性・仕様をご確認いただける納入仕様書をぜひご請求ください。  
記載内容は、改良その他により予告なく変更する場合がありますので、あらかじめご了承ください。

# 特性・機能・アプリケーション

## RKW600W 代表特性 RKW05-120

### AC.100V系 入力電流

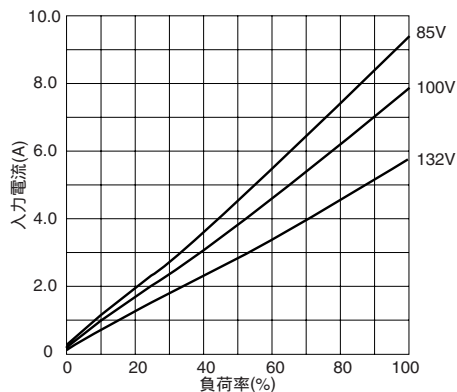

### AC.200V系 入力電流

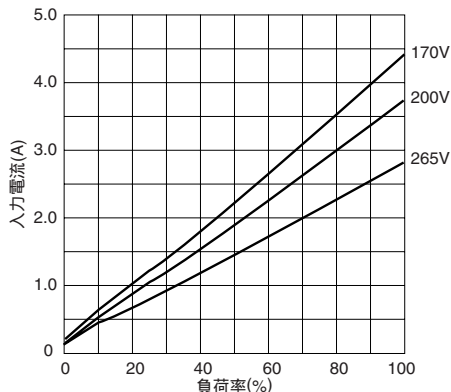

### AC.100V系 効率

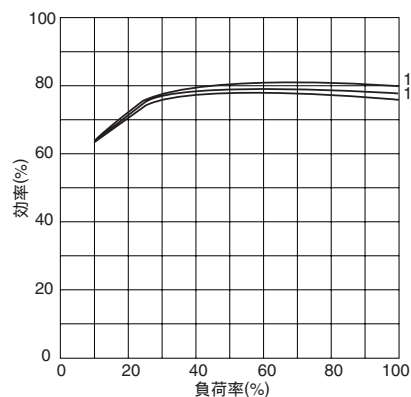

### AC.200V系 効率

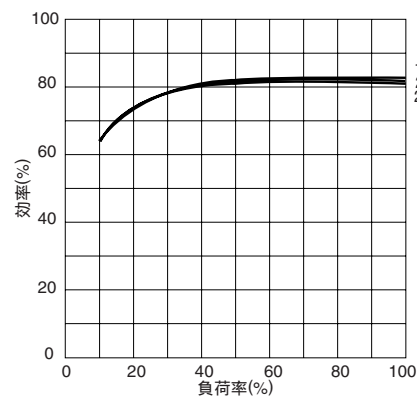

### AC.100V系 力率

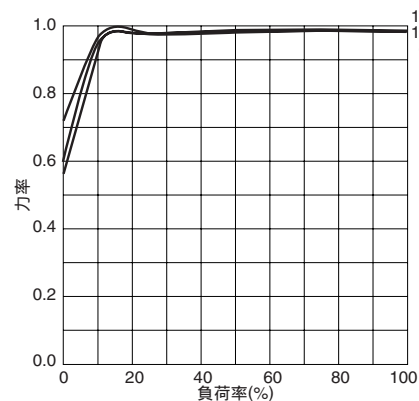

### AC.200V系 力率

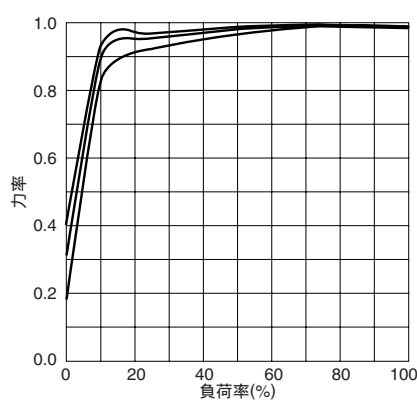

### AC.100V系 サージ電流

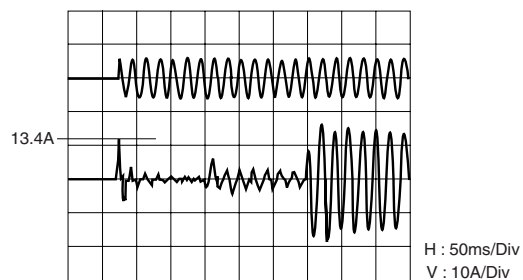

### AC.200V系 サージ電流

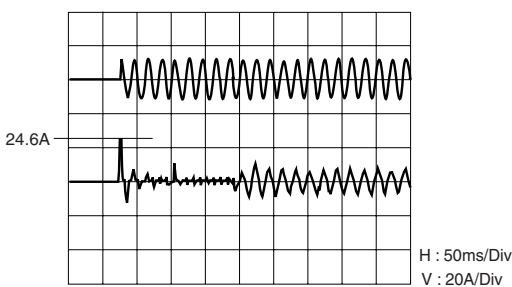

⚠ 製品をより正しく、安全にご使用いただくために、さらに詳細な特性・仕様をご確認いただける納入仕様書をぜひご請求ください。  
記載内容は、改良その他により予告なく変更する場合がありますので、あらかじめご了承ください。



# 特性・機能・アプリケーション

## RKW600W 代表特性 RKW05-120

### AC.100V系 起動特性

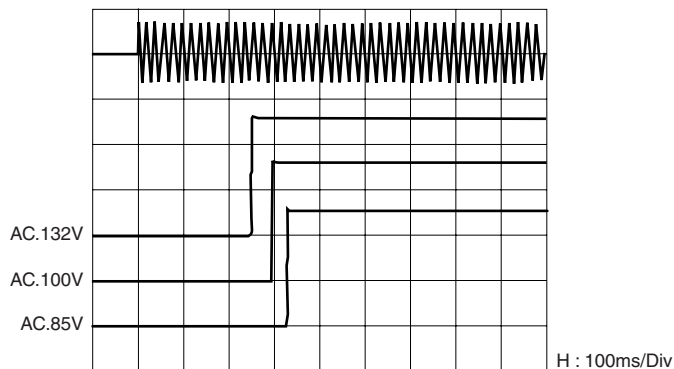

### AC.200V系 起動特性

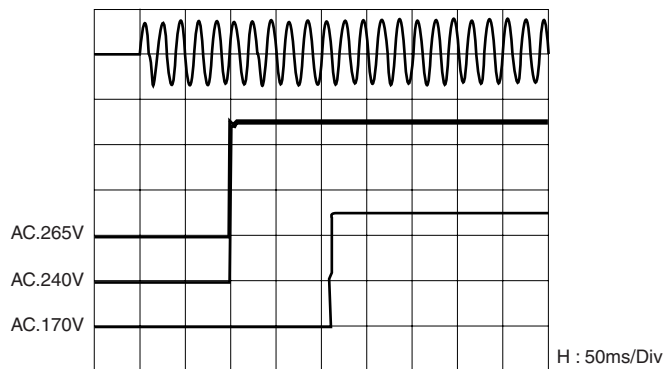

### リモートコントロール (ON)

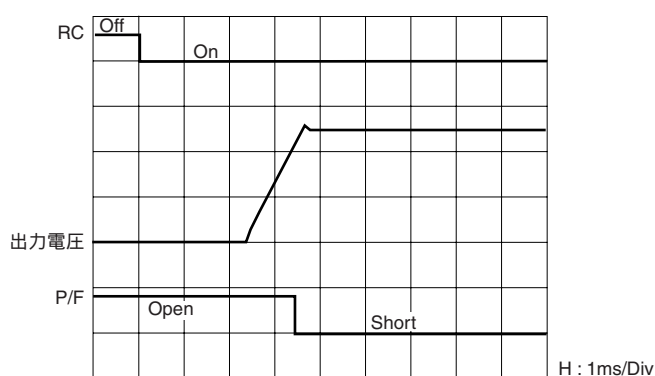

### リモートコントロール (OFF)

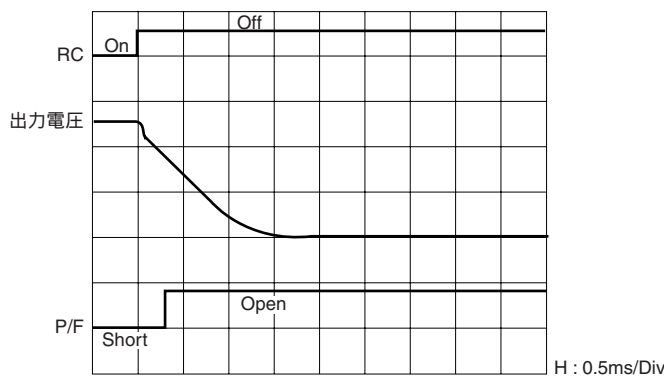

### パワーフェイル信号シーケンス

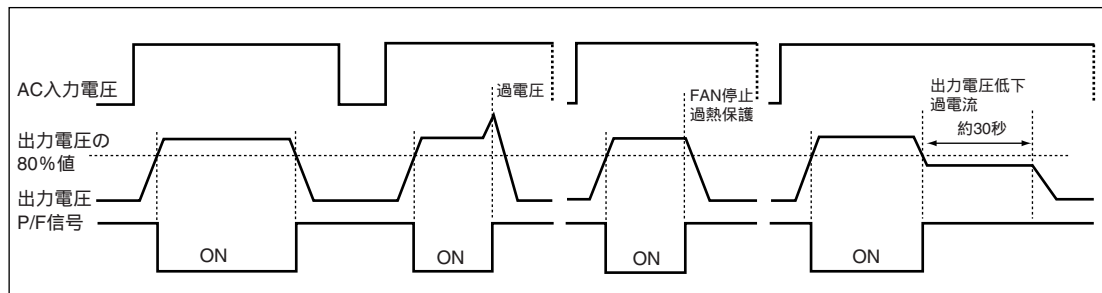

### AC.100V/200V系 過電流カーブ

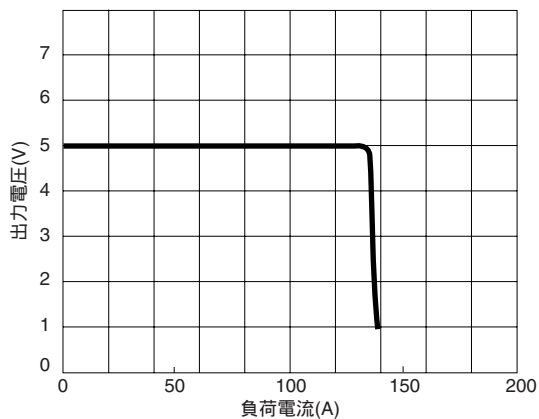

### RV 端子電圧可変範囲

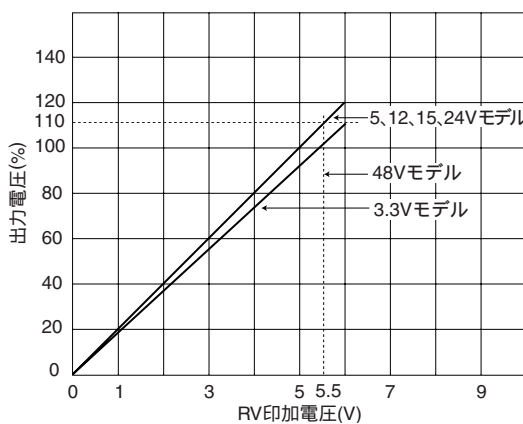

⚠ 製品をより正しく、安全にご使用いただくために、さらに詳細な特性・仕様をご確認いただける納入仕様書をぜひご請求ください。  
記載内容は、改良その他により予告なく変更する場合がありますので、あらかじめご了承ください。

# 特性・機能・アプリケーション

## RKW600W 代表特性 RKW05-120

### AC.100V系 電解コンデンサ寿命

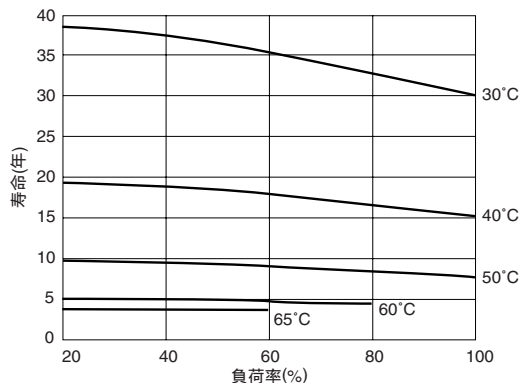

### AC.200V系 電解コンデンサ寿命

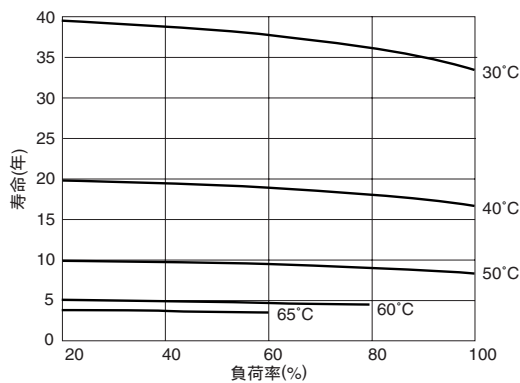

### AC.100V系 保持時間

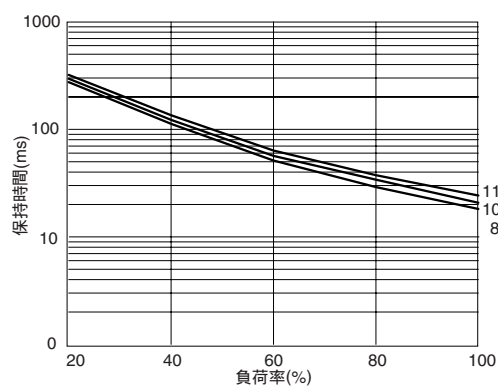

### AC.200V系 保持時間

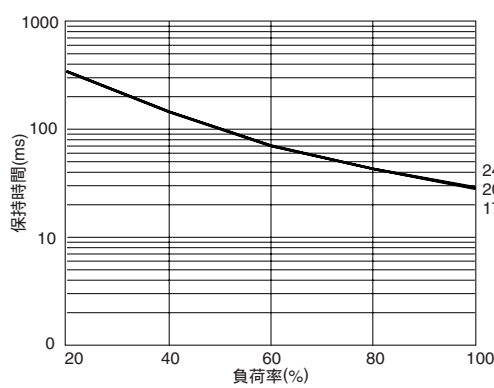

### 雑音端子電圧

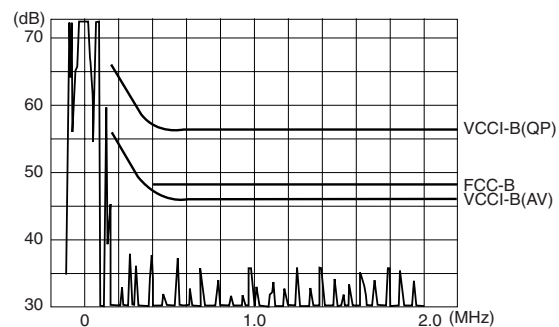

### 放射ノイズ

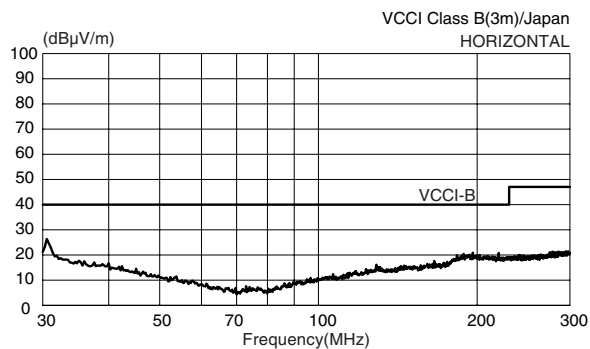

### 雑音端子電圧

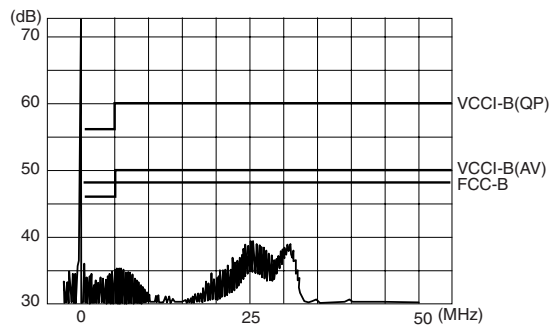

### 放射ノイズ

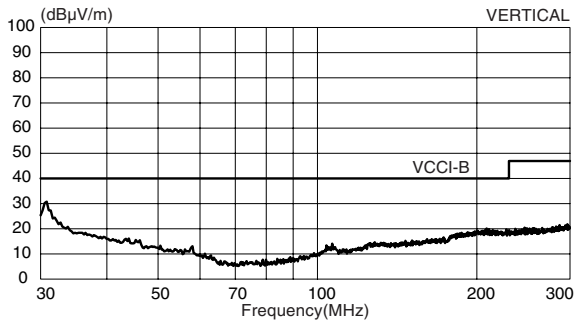

⚠ 製品をより正しく、安全にご使用いただくために、さらに詳細な特性・仕様をご確認いただける納入仕様書をぜひご請求ください。  
記載内容は、改良その他により予告なく変更する場合がありますので、あらかじめご了承ください。

# 特性・機能・アプリケーション

RKW1.5kW 代表特性 RKW05-300

AC.100V系 入力電流

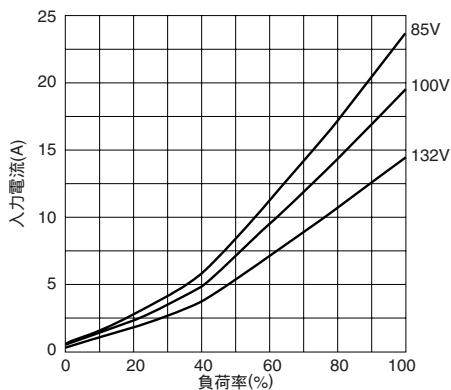

AC.200V系 入力電流

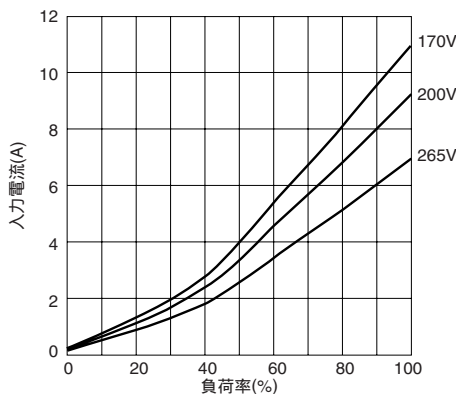

AC.100V系 効率

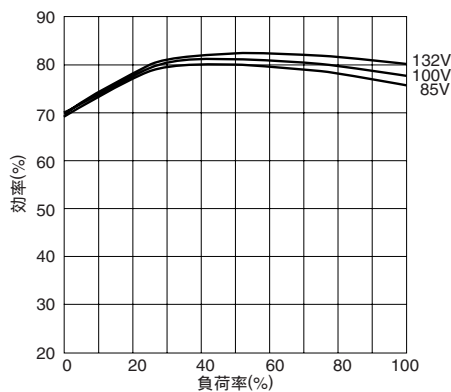

AC.200V系 効率

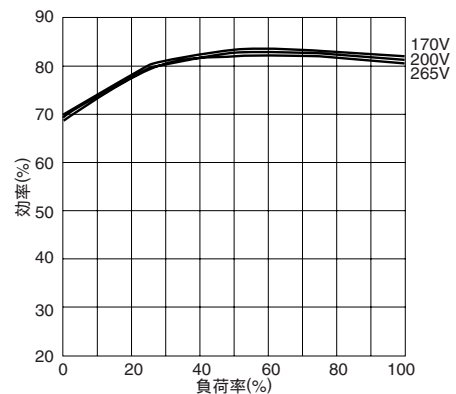

AC.100V系 力率

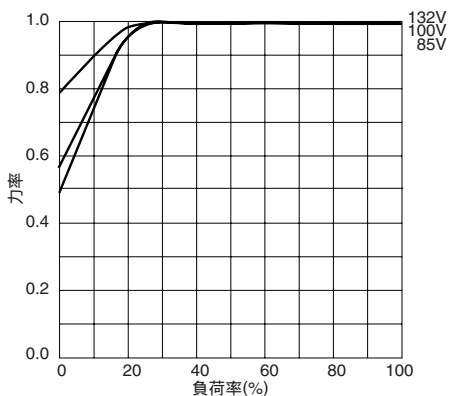

AC.200V系 力率

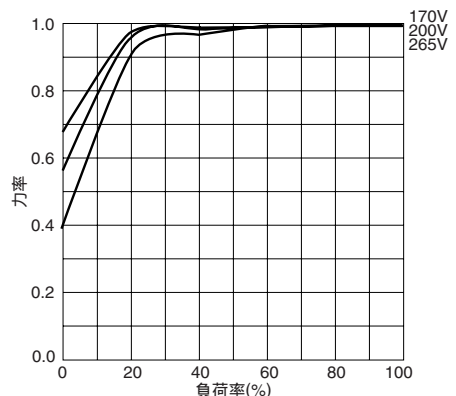

AC.100V系 サージ電流

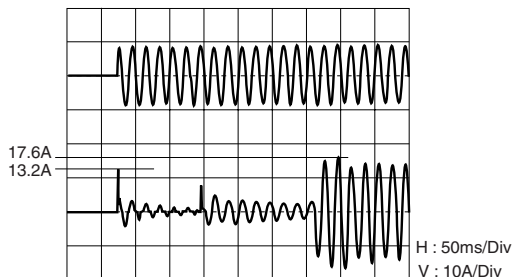

AC.200V系 サージ電流

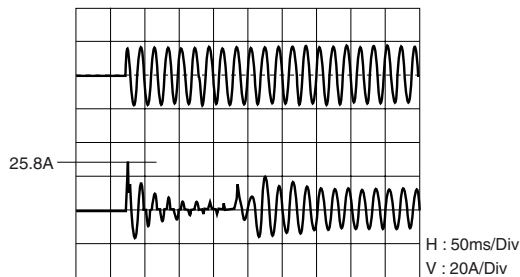

# 特性・機能・アプリケーション

RKW1.5kW 代表特性 RKW05-300

AC.100V系 起動特性

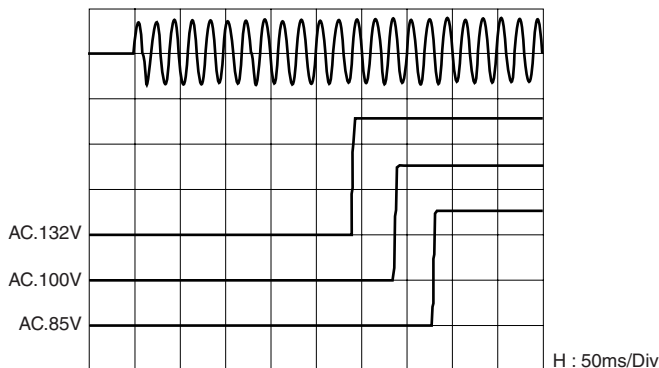

AC.200V系 起動特性

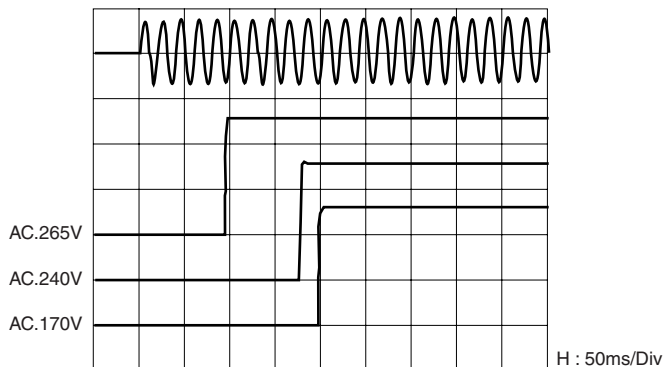

リモートコントロール (ON)

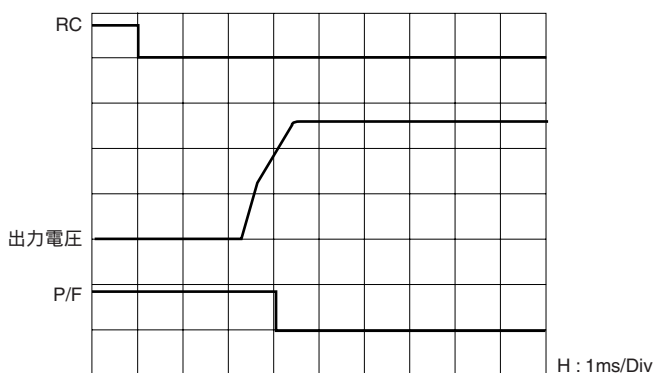

リモートコントロール (OFF)

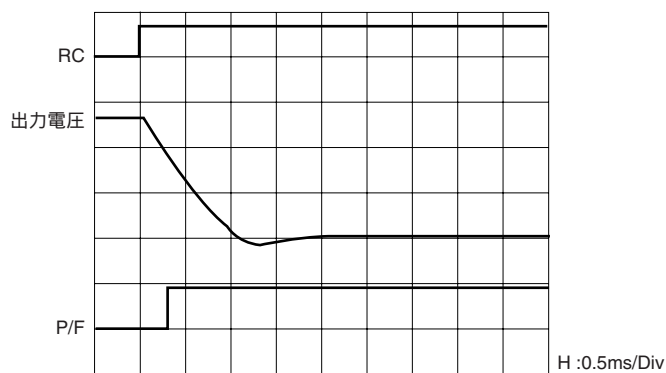

パワーフェイル信号シーケンス

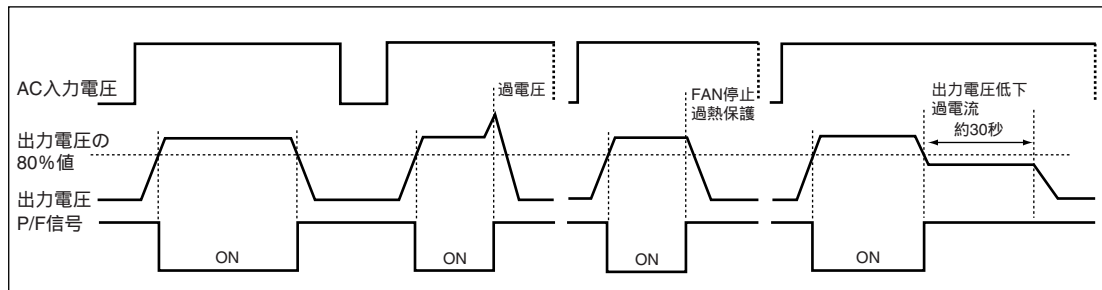

AC.100V/200V系 過電流カーブ

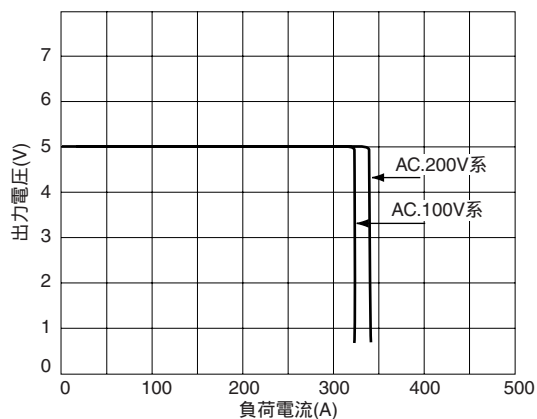

RV 端子電圧可変範囲

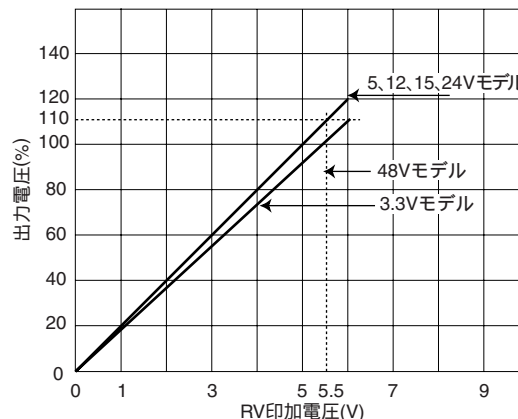

⚠ 製品をより正しく、安全にご使用いただくために、さらに詳細な特性・仕様をご確認いただける納入仕様書をぜひご請求ください。  
記載内容は、改良その他により予告なく変更する場合がありますので、あらかじめご了承ください。

# 特性・機能・アプリケーション

RKW1.5kW 代表特性 RKW05-300、RKW12-125

AC.100V系 電解コンデンサ寿命

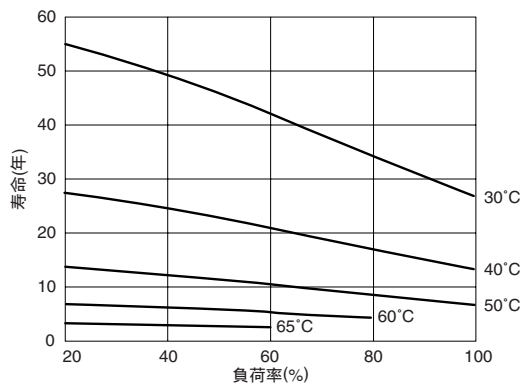

AC.200V系 電解コンデンサ寿命

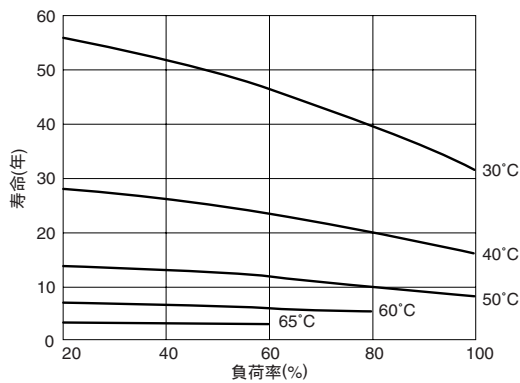

AC.100V系 保持時間

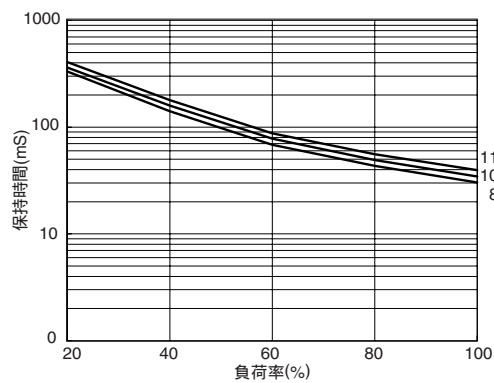

AC.200V系 保持時間

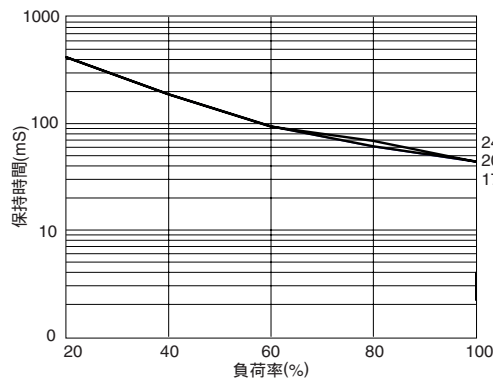

雑音端子電圧

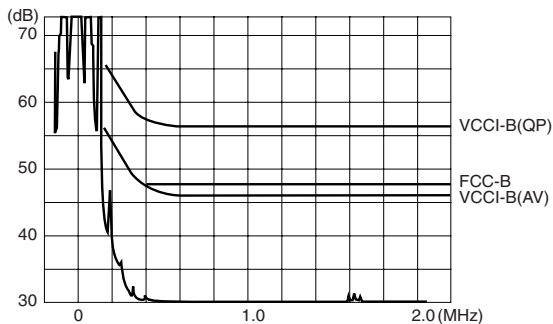

放射ノイズ

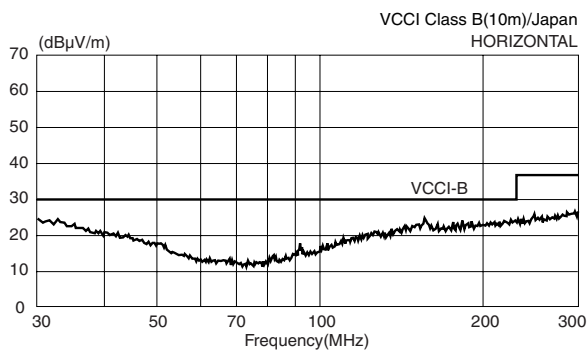

雑音端子電圧

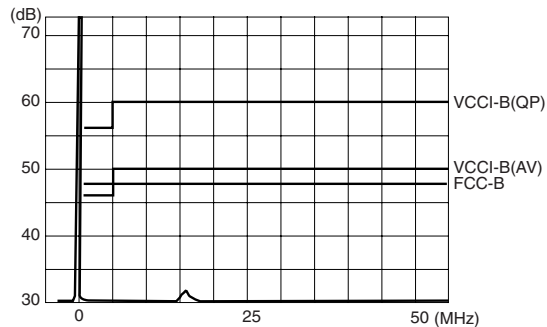

放射ノイズ

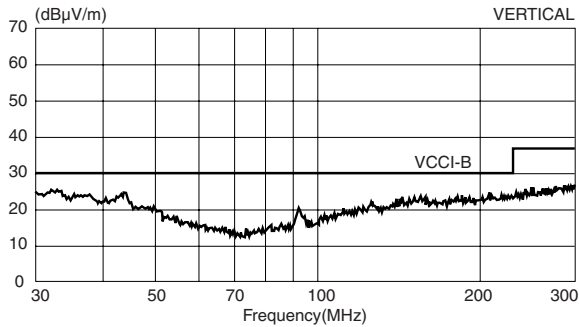

⚠ 製品をより正しく、安全にご使用いただくために、さらに詳細な特性・仕様をご確認いただける納入仕様書をぜひご請求ください。記載内容は、改良その他により予告なく変更する場合がありますので、あらかじめご了承ください。